



**Handhavande**

# PowerMax **C**omplete

Fullt Övervakat Trådlöst Inbrottslarmsystem



**Visonic®**

*For a secure way of life*

# Användarmanual för PowerMaxComplete

## Innehållsförteckning

Snabbguide till de vanligaste åtgärderna för larmstyrning .....	2	Granska felinformation .....	16
Kontaktlista .....	2	Granska minne och fel på samma gång .....	17
Ljusindikerings signaler .....	2	Åtgärda felsituationer .....	17
Sirensignaler .....	3	<b>6. Specialfunktioner .....</b>	<b>18</b>
Praktiska tips för PowerMaxComplete-användare .....	3	Övervaka personer i hemmet .....	18
<b>1. Introduktion .....</b>	<b>4</b>	Nödanrop .....	18
Översikt .....	4	Fjärrstyrning via telefon .....	18
Systemfunktioner .....	5	Rapportera till privat telefon .....	20
Branschterminer .....	6	Fjärrstyrning via SMS .....	20
Kontrollknappar .....	6	Rapportering via SMS .....	21
Fjärrkontroll med flera funktioner .....	7	Utföra en gångtest .....	21
Röstmeddelanden .....	7	<b>7. Användarinställningar .....</b>	<b>23</b>
Alternativ för skärmläckare .....	8	Var finns de inställningar du behöver? .....	23
Proxbrickor .....	8	Öppna menyerna med användarinställningar .....	23
<b>2. Säkra den skyddade platsen .....</b>	<b>9</b>	Förbikoppling av sektioner .....	24
Säkerhetsrelaterade knappar .....	9	Granska listan över förbikopplade sektioner .....	25
Urvalsprocess för område .....	9	Hämta det senaste förbikopplingsschemat .....	25
Ange område Nr (1 - 3) .....	9	Ange användarkoderna .....	26
Förberedelser för tillkoppling .....	9	Lära in fjärrkontroller .....	29
Tillkoppla BORTA .....	9	Ta bort fjärrkontroll .....	29
Tillkoppla HEMMA .....	9	Lära in kodbrickor (tillval) .....	29
Växla från HEMMA till BORTA .....	9	Radera kodbrickor .....	30
Växla från BORTA till HEMMA .....	9	Ange röstinställningarna .....	30
Tillkoppla Direkt .....	10	Funktion för automatisk tillkoppling .....	31
Forcerad tillkoppling .....	10	Ange tillkopplingstid .....	31
Tillkoppling i barnvaktläget .....	10	Aktivera bekräftelsesignalen .....	31
Aktivera ett paniklarm .....	11	Ange tid och tidformat .....	32
Aktivera ett brandlarm .....	11	Ange datum och datumformat .....	32
Aktivera ett nödlarm .....	11	Schemafunktion .....	32
Frånkoppla och stänga av larm .....	11	Installatörsläge .....	32
Siren beteende .....	12	<b>8. Läs händelseloggen .....</b>	<b>33</b>
<b>3. Tal- och ljudstyrning .....</b>	<b>13</b>	Beskrivning av händelseloggen .....	33
Knappar för tal- och ljudstyrning .....	13	Avläsningsprocedur .....	33
Justera talvolymen .....	13	<b>9. Underhåll .....</b>	<b>34</b>
Röst PÅ / AV .....	13	Byta reservbatteri .....	34
Spela in ett meddelande .....	13	Byta batterier i trådlösa enheter .....	34
Uppspelning av meddelande .....	14	Regelbunden testning .....	34
Akustisk signal PÅ / AV .....	14	Rengöra centralenheten .....	34
<b>4. Styrning av elektriska apparater .....</b>	<b>15</b>	<b>10. Prestandabegränsningar .....</b>	<b>35</b>
Alternativ och knappar .....	15	<b>BILAGA A. OMRÅDESDELNING .....</b>	<b>36</b>
Automatisk styrning av PÅ / AV .....	15	<b>BILAGA B. ORDLISTA .....</b>	<b>38</b>
<b>5. Läs larmminne och feldata .....</b>	<b>16</b>	<b>BILAGA C. UTRYMNINGSPLAN VID BRAND I HEMMET .....</b>	<b>40</b>
Granska larm- / sabotageminne .....	16		

## Kompatibiliteten i denna handbok

Denna handbok ska användas för PowerMaxComplete v2.0.00 och högre

## Snabbguide till de vanligaste åtgärderna för larmstyrning

### SNABBGUIDE TILL VANLIGASTE ÅTGÄRDER FÖR LARMSTYRNING

Aktiv områdesmarkering (när område är aktiv) # + [OMRÅDE NR.]

Tillkoppla BORTA .....			+ [kod]*	
Tillkoppla BORTA-DIREKT .....			+ [kod]* +	
Tillkoppla HEMMA .....			+ [kod]*	
Tillkoppla HEMMA-DIREKT .....			+ [kod]* +	
Tillkoppla BORTA-BARNVAKT .....			+ [kod]* +	
Forcera tillkoppling av BORTA (systemet ej klart) ....			+ [kod]* +	(för att tysta summern)
Forcera tillkoppling av HEMMA (systemet ej klart) ...			+ [kod]* +	(för att tysta summern)
Frånkoppla och stänga av larm .....			+ [kod]	

\* Den fabriksinställda master-användarkoden är 1 1 1 1. Koden krävs inte om snabbtillkoppling har tillåtits av installatören. Ändra den fabriksinställda koden till en hemlig kod utan fördröjning (se avsnitt 7)

## Kontaktlista

Bästa kund,

Tack för att du har valt PowerMaxComplete, ett mycket avancerat, trådlöst larmsystem som tillverkas av Visonic Ltd.

Om du skulle behöva hjälp hittar du installatörens telefonnummer nedan.

Företagsnamn: \_\_\_\_\_

Telefonnummer: \_\_\_\_\_

Kontaktperson: \_\_\_\_\_

Kontrollera även att du har namn och telefonnummer för den larmcentral som systemet rapporterar till. Om du ringer till larmcentralen för att ställa frågor måste du kunna uppge ditt KONTONUMMER, som används för att identifiera ditt larmsystem hos larmcentralen. Skaffa den här informationen från installatören och skriv ned den.

Larmcentralens namn: \_\_\_\_\_

Telefonnummer: \_\_\_\_\_

Mitt kontonummer: \_\_\_\_\_

Om du eller din installatör programmerat systemet att kontakta privata telefonnummer noterar du de 4 telefonnummer som har angetts för uppringning:

Telefonnr 1: \_\_\_\_\_

Telefonnr 2: \_\_\_\_\_

Telefonnr 3: \_\_\_\_\_

Telefonnr 4: \_\_\_\_\_

## Ljusindikeringssignaler

Indikering	Beteende	Betydelse
(röd)	Lyser kontinuerligt Blinkar Inget ljus	Systemet är tillkopplat/en systemområde (läget BORTA) Systemet är tillkopplat/en systemområde (läget HEMMA) Systemet är frånkopplat <b>Obs(*)</b> Avser markerad område (er). Om centralapparaten är inställd på en enda område, kommer en operation som utförs på andra områden inte att visas.
(orange)	Lyser kontinuerligt Inget ljus	Ett feltillstånd identifieras Inga fel – allt är som det ska <b>Obs(*)</b> : Avser markerad område (er). Om centralapparaten är inställd på ett enda område, kommer en operation som utförs på andra områden inte att visas.
(grön)	Lyser kontinuerligt Inget ljus	Funktionen för akustisk signal är aktiv – sektioner för akustisk signal avger akustisk signal vid störningar. <b>Obs</b> : Indikator för klockringning lyser med fast ljus när minst ett område är aktivt. Funktionen för akustisk signal är inaktiv – sektioner för akustisk signal avger inte akustisk signal vid störningar.
(grön)	Lyser kontinuerligt Inget ljus	Växelström matas till centralapparaten Systemet drivs med reservbatteriström

## Sirensignaler

Larmtyp	Grafisk representation av signalen	Beskrivning av signalen
Inbrott / 24 timmar / Panik	—————	PÅ kontinuerligt
Brand	----- .....	PÅ – PÅ – PÅ – paus – PÅ – PÅ – PÅ – paus .....
Test*	– (både externa och interna sirener)	PÅ under 2 sekunder (en gång)

\* Endast i kompletterande syfte.

## Praktiska tips för PowerMaxComplete-användare

**Stänga av ett larm:** När larmet ljuder trycker du på knappen FRÅNKOPPLA (🔊) på fjärrkontrollen eller på  på knappsatsen och anger din kod (1 1 1 1 som standard).

**Stänga av felsignaler:** När fel uppstår i systemet tänds FEL-indikeringen på frontpanelen och en sekvens med 3 signaler avges en gång i minuten. Om du inte vill åtgärda felet omedelbart och upplever signalerna som störande trycker du på knappen FRÅNKOPPLA (🔊) på fjärrkontrollen eller på  på knappsatsen och anger din kod (1 1 1 1 som standard). Detta tystar summern under 4 timmar och därefter återupptas felsignalerna. Tänk emellertid på att felsignalerna undantagslöst tystas under nattetid.

**Skalskydds- och volymsektioner kontra 24-timmarssektioner:** De flesta skyddssensorerna i systemet är kopplade till skalskydds- och volymsektioner. De här sektionerna **utlöser** larm när systemet är **tillkopplat** och **utlöser inte** larm när systemet är **frånkopplat**. Övriga sensorer är kopplade till 24-timmarssektioner som utlöser larm oberoende av tillkoppling / frånkoppling.

**Tillkoppling när skalskyddssektioner inte är säkra (dörrar och / eller fönster är öppna):** "EJ KLAR" visas på displayen om en dörr eller ett fönster med skydd inte har stängts. Du kan ta reda på vilken sektion som är "ej klar" genom att klicka på knappen . Du kan avhjälpa problemet genom att stänga dörren / fönstret eller genom att utföra forcerad tillkoppling (sektionsinaktivering) om det alternativet har aktiverats av systeminstallatören. Om du medvetet väljer att förbikoppla en sektion, låter du bli att stänga dörren eller fönstret och tillkopplar systemet (ett röstmeddelande anger att forcerad tillkoppling pågår – gäller inte PowerMaxComplete utan röstfunktion).

**Förbikopplade sektioner skyddas inte under en tillkopplingsperiod.**

**Få tillträde till 24-timmarssektioner:** Om du vill få tillträde till en sensor som har angetts som 24-timmarssektion utan att utlösa ett larm:

- Klicka på  – följande visas på isplayen: **NORMALT LÄGE/GÅNGTEST.**
- Klicka på  igen – följande visas på isplayen: **ANVÄNDARINSTÄLLNINGAR.**
- Klicka på  – följande visas på isplayen: **ANGE KOD \_\_\_\_.**

Knappa in din hemliga <användarkod> med 4 siffror – den "glada melodin" (---) spelas upp.

Du har 4 minuter på dig att öppna och få tillträde till 24-timmarssensorn. När de 4 minuterna har gått återgår systemet automatiskt till normalt läge.

**Återkalla larm som utlöses av misstag:** Vid larm aktiveras först den interna summern under en begränsad tid (som ställs in av installatören). Därefter aktiveras den externa sirenen och händelsen rapporteras till en bemannad larmcentral. Om larmet utlöses av misstag kan du helt enkelt frånkoppla systemet innan den externa sirenen aktiveras – larmet rapporteras då inte.

Om larmet utlöses av misstag och den externa sirenen har aktiverats kan du fortfarande frånkoppla systemet inom en tidsperiod som har angetts av installatören (1 till 15 minuter, efter önskemål). Om du lyckas frånkoppla i tid skickas meddelandet **ÅTERKALLA LARM** automatiskt till en bemannad larmcentral.

**Du hinner inte gå ut innan utgångsfördröjningen löper ut:** Om du lämnar den skyddade platsen efter att utgångsfördröjningen har löpt ut (signalerna för utgångsfördröjning upphör), tolkar systemet detta som att du precis har kommit in. Nedräkningen för ingångsfördröjning påbörjas och signalerna för ingångsfördröjning hörs. Du måste frånkoppla systemet innan ingångsfördröjningen löper ut för att förhindra ett larm.

**Obehörigt tillträde har inträffat medan du var borta:** Om du hör larmsirener när du är på väg tillbaka in i lokalerna och om lampor som ska vara släckta har tänts, kan en inkräktare fortfarande befinna sig i lokalerna eller så har någon annan händelse inträffat. Konfrontera inte inkräktaren. Stanna i stället på utsidan och kontakta larmcentralen.

## 1. Introduktion

### Översikt

PowerMaxComplete är ett trådlöst larmsystem som utgör ett skydd mot inbrott, brand och sabotage. Dessutom kan det användas för att styra en lampa eller en elektrisk apparat i hushållet och / eller för att övervaka handikappade eller äldre personer i hemmet. Statusinformation presenteras visuellt och med ljud och i de flesta fall får du instruktioner av en inspelad röst (gäller inte PowerMaxComplete utan röstfunktion).

PowerMaxComplete inkluderar en valfri områdefunktion. Område tillåter dig att ha upp till tre självständiga och styrbara områden med olika användarkoder som tilldelats varje område. En område kan påarmas eller avlarmas individuellt eller tillsammans i en operation.

PowerMaxComplete styrs via en centralapparat (figur 1) som har utformats för att samla in data från olika sensorer, strategiskt placerade inom och utmed den skyddade platsens skalskydd (figur 2).

I **frånkopplat tillstånd** tillhandahåller systemet statusinformation visuellt och med ljud och aktiverar ett larm om rök detekteras eller vid störningar i en 24-timmarssektion (en sektion som är aktiv dygnet runt).

I **tillkopplat tillstånd** aktiverar systemet ett larm vid detektering av störningar i någon av de tillkopplade sektionerna.

Du behöver en 4-siffrig säkerhetskod för att styra systemet (koden 0000 tillåts inte) och du kan ge 7 övriga personer behörighet att använda systemet genom att förse dem med egna säkerhetskoder. Dessutom kan du skaffa upp till 8 fjärrkontroller med flera funktioner och kodbrickor som ger dig och övriga användare möjlighet att enkelt styra viktiga funktioner.

Med hjälp av kodbrickor kan behöriga personer få tillträde till skyddade områden. Om en giltig kodbricka används när systemet är tillkopplat (och när områdesdelning är inaktiverad), frånkopplas systemet. Om en giltig kodbricka används när systemet är frånkopplat, tillkopplas systemet i läget BORTA (alternativt HEMMA).

Systemet kan identifiera en mängd olika händelser: larm, försök att sabotera sensorer och flera olika

typer av fel. Händelser rapporteras automatiskt via telefonnätet eller ett GSM-nätverk (i digital form), eller till GPRS nätverk till larmcentraler (i digital form) och till privata telefoner (på normalt språk och/eller SMS-meddelanden). Personen som tar emot ett sådant meddelande förväntas utreda orsaken till händelsen och agera därefter. Händelserna rapporteras automatiskt via det allmänna telenätet eller GSM-nätet till bemannade larmcentraler (i digital form) och till privata telefoner (i klarspråk och / eller som SMS-meddelanden). Den person som tar emot ett sådant meddelande förväntas undersöka händelsen och vidta åtgärder efter behov.

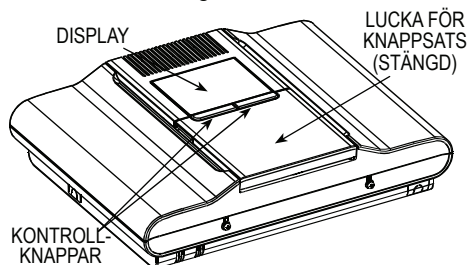

Figur 1. Centralapparat med stängd lucka

**VIKTIGT!** Allt du behöver veta för att skydda lokalerna hittar du i kapitel 2 i den här manualen.

Om du inte är bekant med alla termer som används här läser du bilaga B i slutet av den här manualen.

Observera att vissa funktioner kan skilja mellan denna manual och varianter av PowerMax Complete som säljs.

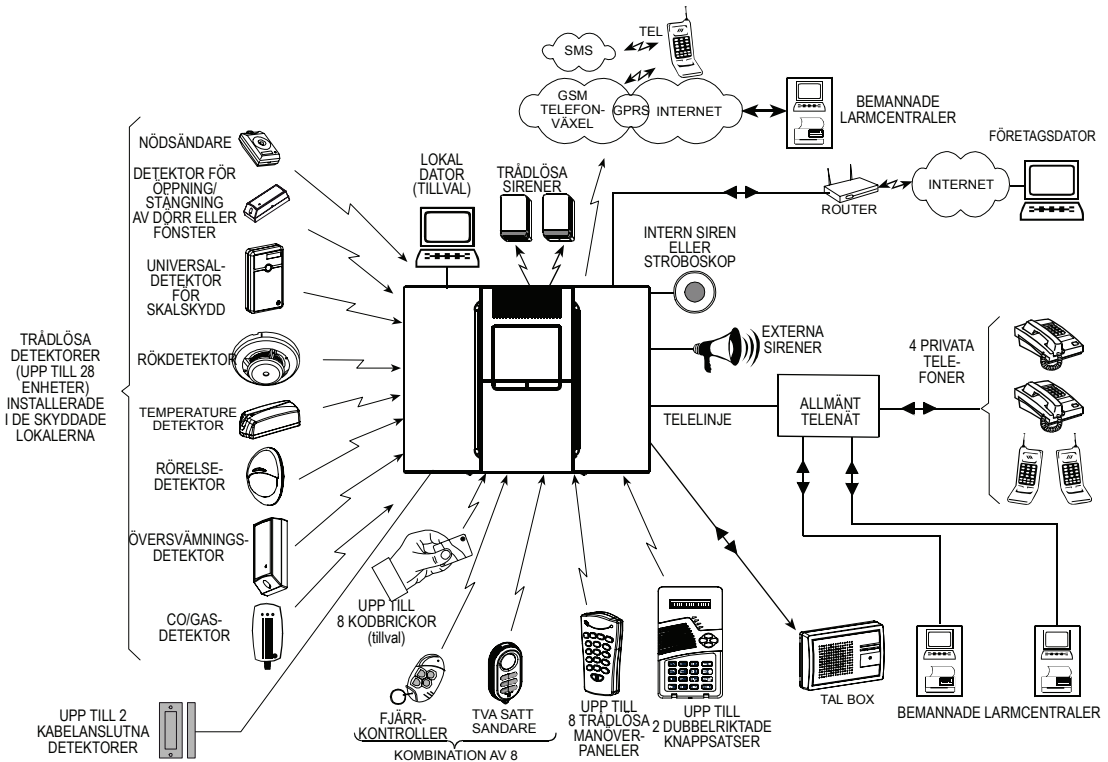

Figur 2. Systemkonfiguration

## Systemfunktioner

PowerMaxComplete erbjuder ett stort antal unika funktioner:

- **30 sektioner:** Varje skyddad sektion identifieras med nummer och namn (be installatören att ange namn på sektionerna).
- **3 Områden (valfri):** En av fördelarna med PowerMaxComplete är dess förmåga att dela systemet in i maximalt 3 områden. Varje område kan ses som ett separat säkerhetssystem, som alla kan pålarmas och avlarmas individuellt eller tillsammans i en manöver.
- **Flera tillkopplingslägen:** BORTA, HEMMA, BORTA-DIREKT, HEMMA-DIREKT, BARNVAKT och FÖRBIKOPPLA.
- **LCD-display:** Statusinformation i klarspråk och meddelanden visas på frontpanelen med stora, tydliga bokstäver.
- **Realtidsklocka:** Den aktuella tiden visas på displayen.
- **Diverse rapportdestinationer:** Händelser rapporteras automatiskt till larmcentraler, privata telefoner som du valt, och även via SMS om GSM är installerad.
- **Selektiv rapportering:** Installatören kan bestämma vilken typ av händelse som ska rapporteras till vilket mål.

- **Barnvaktläge:** Ett automatiskt "barnvaktmed-delande" skickas till valda telefoner om systemet fränkopp-las av en "barnvakten värdare" (till exempel en yngre familjemed-lem).
- **Talade meddelanden och instruktioner** (gäller inte PowerMaxComplete utan röstfunktion): Statusbe-roende, förinspelade röstmeddelanden spelas upp via den inbyggda högtalaren (om röstmeddelanden har aktiverats, se kapitel 7).
- **Inspelade meddelanden** (gäller inte PowerMaxComplete utan röstfunktion): Innan du lämnar lokalerna kan du spela in ett kort röstmeddelande till övriga systemanvändare som kan komma senare. När du anländer kan du lyssna på röstmeddelanden som andra har lämnat till dig.
- **Knappsats och trådlös styrning:** Fullständig kontroll via knappsatsen. Viktiga funktioner kan utföras via knappar på små handfjärrkontroller.
- **Åtkomst från fjärrtelefoner:** Du kan komma åt PowerMaxComplete från en fjärrtelefon och tillkoppla / fränkoppla systemet eller ta emot statusinformation.
- **Obs:** Fjärrstyrd operation utförs per område, eller per användarkod definierad för ett specifikt område.

# INTRODUKTION

- **Nummerknapparna fungerar som funktionsknappar:** I fränkopplat läge används nummerknapparna för att styra olika systemfunktioner. En enkel ikon på varje knapp anger dess funktion.
- **PGM-fjärrkontroll:** Portläsmekanismer, belysning och olika andra enheter kan slås till och från via en särskild PGM-utgång (programmerbar). Installatören anger styrmedlen, i enlighet med dina behov.
- **Observera för PowerMaxComplete med område-funktion:** PGM-uteffekten fungerar på hela larmsystemet och inte per område, när område är aktiv.
- **Datahämtning:** Du kan hämta statusinformation, felinformation och granska larmhändelser i minnet – visuellt och med ljud.
- **Övervaka äldre, fysiskt handikappade och bräckliga personer:** Systemet kan programmeras för att övervaka aktiviteten inom det skyddade området och skicka ett varningsmeddelande om den övervakade personen förblir orörlig för länge.
- **Nödanrop:** Miniaturfjärrkontroller med tryckknappar som delas ut till utvalda personer kan användas för att skicka nödanrop.
- **Fränkoppling under hot:** Om en användare tvingas fränkoppla systemet under hot kan en specialkod användas som till synes fränkopplar systemet som vanligt, men skickar ett tyst larm till larmcentralen (se kapitel 2).

- **Systemövervakning:** Alla trådlösa detektorer och trådlösa manöverpaneler inom den skyddade platsen skickar regelbundna övervakningsmeddelanden. Om ett sådant meddelande inte skickas i tid visas ett inaktivitetsfelmeddelande. Installatören kan inaktivera den här funktionen om så önskas.
- **Batteriövervakning:** Du behöver inte oroa dig för urladdade batterier. Meddelandet "Lågt batteri" visas när ett batteri i en trådlös enhet håller på att ta slut.

## Branschtermer

Du får en bättre förståelse för hur systemet fungerar om du tar dig tid att läsa definitionerna i **BILAGA B** i slutet av den här manualen. Om detta inte är ditt första larmsystem kan du däremot läsa vidare här.

## Kontrollknappar

När knappatsluckan är stängd, som i figur 1, syns endast två knappar – kontrollerna på topppanelen:

Knapp	Åtgärd
	Gå från post till post inom en viss meny.
	Granska statusmeddelanden ett och ett samt välja ett visningsalternativ.

När knappatsluckan är öppen (se figur 3) syns knapparna för specialfunktioner. Åtgärderna för de här knapparna förklaras i de relevanta avsnitten i den här manualen.

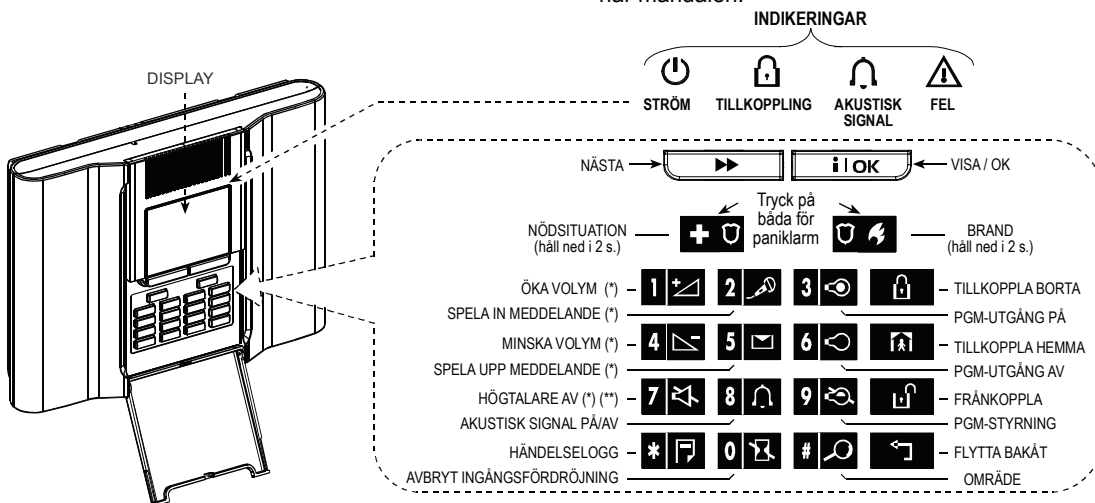

Figur 3. Kontroller och indikeringar

\* Kanske inte fungerar på alla versioner av PowerMaxComplete.

\*\* Knappen Tysta högtalare är endast aktiv om funktionen "Set Voice Option" har aktiverats ("aktivera instruktioner" – se flödesschemat över användarinställningar, fig. 8).

## Fjärrkontroll med flera funktioner

Ditt system svarar på signaler som skickas från en 4-kanals (MCT- 234) eller en 6-kanals två-vägs (MCT-237) 'minihand'-sändare, eller av en två-vägs knappsats (MKP-150/151) - se figur 4. MCT-234 handsändare används uteslutande för att kontrollera en eller flera i förväg definierade områden. MCT-237 handsändare och två-vägs trådlös knappsats kan kontrollera en eller en kombination av upp till 3 områden.

Systemet svarar på signaler från en MCT-234-miniatyrfjärrkontroll med 4 knappar som kan bäras av dig och de övriga användarna (se figur 4). Installatören kan programmera AUX-knapparna för att utföra olika åtgärder, efter behov.

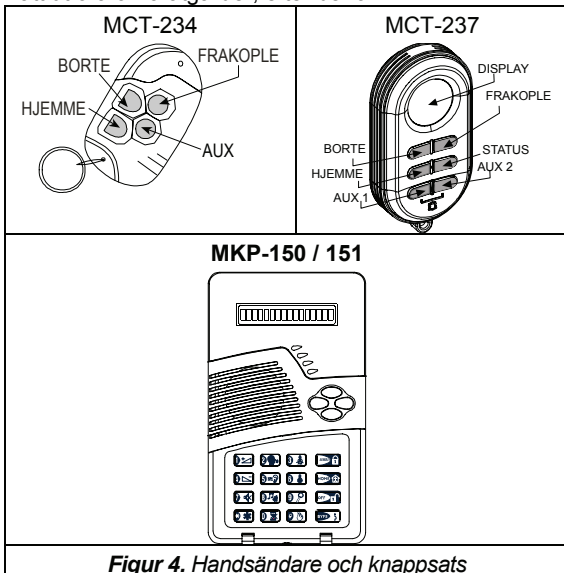

Figur 4. Handsändare och knappsats

Om knapparna BORTA och HEMMA hålls nedtryckta samtidigt under 2 sekunder aktiveras ett paniklarm. Om knappen BORTA hålls nedtryckt under 2 sekunder tillkopplas larmet i barnvaktläge.

- A. Styra en port eller någon annan elektrisk enhet:** Genom att trycka på AUX-knappen kan du öppna / stänga en elektrisk port eller styra en vald elektrisk enhet.
- B. Tillkoppla systemet i direktläge** (utan ingångsfördröjning): Om AUX-knappen trycks ned omedelbart efter tillkoppling, under utgångsfördröjning, tillkopplas systemet utan ingångsfördröjning. Detta innebär att ett omedelbart larm utlöses vid tillträde till de skyddade lokalerna via alla sektioner. Detta innebär inga problem för dig och övriga användare med fjärrkontroller, eftersom systemet kan fränkopplas före tillträde med hjälp av knappen FRÄNKOPPLA (F) på fjärrkontrollen.

- C. Hämta statusinformation (Endast röstversion):** När AUX-knappen på fjärrkontrollen trycks ned meddelar röstmodulen systemstatus via högtalaren (gäller inte PowerMaxComplete utan röstfunktion). När område är aktivt, meddelar manöverpanelen status på den område till vilken handsändaren är enrollerad.

- D Hoppa över utpasseringsfördröjning:** När AUX-knappen trycks kommer systemet pålarmas "omedelbart".

### Fränkoppling via en fjärrkontroll med låg batterispänning

Om du försöker fränkoppla systemet via en fjärrkontroll med låg batterispänning, hörs en signal under 15 sekunder (om den här signalen har aktiverats av installatören). Under den här perioden ska du trycka en gång till på fränkopplingsknappen på fjärrkontrollen eller centralapparaten (på centralapparaten krävs användarkoden) för att fränkoppla systemet. Om du utför den här åtgärden under perioden på 15 sekunder sparas meddelandet om lågt batteri i händelseloggen. Om du inte trycker på fränkopplingsknappen igen under perioden på 15 sekunder utför du någon av följande åtgärder:

- A. Tryck två gånger på BORTA för att tillkoppla systemet, annars tillkopplas inte systemet och ingen bekräftelse (från användaren om att meddelandet om lågt batteri har tagits emot) sparas i händelseloggen.
- B. Tryck två gånger på BORTA och tryck sedan på fränkopplingsknappen för att bekräfta, annars sparas inte bekräftelsen i händelseloggen.

## Röstmeddelanden

(Gäller inte PowerMaxComplete utan röstfunktion.)

De förinspelade röstmeddelandena svarar på dina kommandon genom att meddela vad systemet gör och genom att uppmana dig att utföra vissa åtgärder. De anger även larm och fel och identifierar källan för varje händelse.

De olika ljuden du kommer att höra medan du använder manöverpanelen är:

- ♪ Ett pip, hörs när en knapp trycks in.
- ♪♪ Dubbelt pip, indikerar automatiskt återgång till normalt driftsläge (genom timeout).
- ♪♪♪ Tre pip, indikerar ett problem.
- 😊 Glad melodi (- - - —), (- - - —), visar att en manöver lyckats.
- ☹️ Ledsen melodi (—), visar ett felaktigt drag eller avslag.

## Alternativ för skärmläckare

Om alternativet för skärmläckare används (om det har aktiverats av installatören) och det går 30 sekunder utan att någon knapp trycks ned, visas "PowerMax" på displayen och lysdioderna släcks. Detta förhindrar inkräktare från att ta reda på systemets status. Den normala displayen visas igen när knappen  trycks ned och användarkoden anges (**Uppdatera med kod**) eller när valfri knapp, som har valts av installatören, trycks ned (**Uppdatera med knapp**).



Om **Uppdatera med knapp** har valts visas den normala displayen när den första knappen (förutom Brand och Nödsituation) trycks ned och vid den andra tryckningen utförs knappfunktionen. Om någon av knapparna Brand eller Nödsituation trycks ned visas den normala displayen vid första knapptryckningen och dessutom utförs funktionen för Brand / Nödsituation.

## Proxbrickor

### När område är avaktiverad

Ditt system svarar på giltiga proxbrickor enrollerade i systemet.

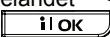
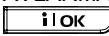
Med proxbrickoret kan du utföra olika funktioner utan att behöva ange en användarkod, till exempel, larma, avlarma, läsa händelseloggen, etc. När användarkod krävs kan du helt enkelt presentera ett giltigt närhetskord och utföra önskad manöver utan behov att knappa in din användarkod.

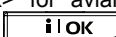





**När område är aktiverad** När systemet är avlarmat när du har presenterat ett giltigt proxbrickor för manöverpanelen, visas meddelandet "<OK> för BORTA". Nu kan du trycka på  knappen för att omedelbart pålarma manöverpanelen, eller vänta 3 sekunder för systemet att automatiskt pålarma BORTA (meddelandet "Lämna nu" kommer att visas). Genom att presentera proxbrickoret igen AVLARMAS systemet. Istället för att trycka på  (se ovan), kan du trycka på  knappen en gång/två gånger (meddelandet "<OK> för HEM"/"<OK> för avlarmning" visas) och tryck därefter på  knappen för HEM pålarma/avlarma.

Centralapparaten sänder en RF-signal.

Ett giltigt proxbrickor som presenteras för centralapparaten sänder en kodad RF-signal tillbaka till kontrollenheten.

## 2. Säkra den skyddade platsen

### Säkerhetsrelaterade knappar

Knapp	Funktion
	Tillkoppling när ingen är hemma
	Tillkoppling när någon är kvar hemma
	Avbryta ingångsfördröjningen vid tillkoppling (BORTA-DIREKT eller HEMMA-DIREKT)
	Frånkoppla systemet och stänga av larm
 	Urvalsprocess för område

### Urvalsprocess för område

**VIKTIGT MEDDELANDE:** Med område avses endast inköpta manöverpaneler som stödjer område-funktionen. Åtkomst av en områdeen uppnås genom användning av en individuell kod eller proxbrickor. Det är inte möjligt att få tillgång till INSTALLATÖRSMENYN om en eller flera områden är i läget BORTA eller HEMMA. Innan du försöker utföra någon åtgärd på en viss område, är det nödvändigt att utföra operationerna nedan vilket gör att du kan välja önskad/tillåten område med hjälp av den individuella koden eller proxbrickor:

**TRYCK**   **SKÄRMEN VISAR**

VÄLJ OMRÅDE

### Ange område Nr (1 - 3)

OMRÅDE 1 

**Obs:** Den "ledsna melodin" kommer att höras vid försök att markera en område till vilken inga sensorer/ytte utrustningar har registrerats.

### Förberedelser för tillkoppling

Före larmning, kontrollera att REDO (\*) / P# RDO (\*\*) visas. Detta innebär att alla zoner (\*) / områden (\*\*) är säkrade och att du kan pålarma system (\*) / områden (\*\*) efter eget önskemål. I icke-områdenade system. \*\* I områdenade system.

När **icke områdenat system** inte är redo för tillkoppling (åtminstone en zon är öppen) visar skärmen INTE KLAR TRBL (problem), INTE KLAR MEM (minne), INTE KLAR MSG (meddelande) eller INTE KLAR KRINGGÅ.

När områdenade system är redo för tillkoppling (åtminstone en zon är öppen) visar skärmen KLAR TRBL (problem), KLAR MEM (minne), KLAR MSG (meddelande) eller KLAR ATT KRINGGÅ.

Om systemet inte är redo att larmas, klicka på  för att granska numren och namnen på alla öppna zoner/områden, en i taget.

Det rekommenderas att de öppna zonerna åtgärdas, så att systemet återgår till "klar för tillkoppling".

Om du inte vet hur man gör detta, fråga din installatör.

**VIKTIGT!**

Alla procedurer för tillkoppling nedan baseras på antagandet att snabb tillkoppling har aktiverats av installatören. Om snabb tillkoppling inte aktiverats kommer PowerMaxComplete uppmana dig att ange din säkerhetskod innan tillkoppling.

### Tillkoppla BORTA

Om systemet har statusen **KLAR** fortsätter du enligt följande:

**TRYCK PÅ**



Lämna lokalerna

**DISPLAYEN VISAR**

TILLKOPPLAR BORTA



LÄMNA LOKALEN NU

↓ (Utgångsfördröjning) ↓

BORTA

 **Tillkopplingsindikeringen** lyser kontinuerligt i tillkopplat tillstånd.

### Tillkoppla HEMMA

Om alla skalskyddssektioner har statusen **KLAR** och snabbtillkoppling tillåts fortsätter du enligt följande:

**TRYCK PÅ**



Flytta till volymsektion

**DISPLAYEN VISAR**

TILLKOPPLAR HEMMA

↓ (Utgångsfördröjning) ↓

HEMMA HH:MM

 **Tillkopplingsindikeringen** blinkar i tillkopplat tillstånd.

### Växla från HEMMA till BORTA

Frånkoppla inte systemet, utan tryck i stället på . Resultatet blir samma som för TILLKOPPLAR BORTA ovan. Lämna lokalerna innan utgångsfördröjningen löper ut.

### Växla från BORTA till HEMMA

Frånkoppla inte systemet, utan tryck i stället på . Eftersom den här åtgärden minskar säkerhetsnivån uppmanas du att ange master-användarkoden eller användarkoden, för att bekräfta att du är en behörig användare.

# SÄKRA DEN SKYDDADE PLATSEN

## TRYCK PÅ



## DISPLAYEN VISAR

ANGE KOD ███ \_ \_ \_

[Ange kod]

Flytta till

volymsektion

TILLKOPPLAR HEMMA

↓ (Utgångsfördröjning) ↓

TILLK HEMMA HH:HH



**Tillkopplingsindikeringen** blinkar i tillkopplat tillstånd.

Om ett larm har utlösts medan systemet var tillkopplat i läget BORTA visas följande på displayen:

## TRYCK PÅ



## DISPLAYEN VISAR

ANGE KOD ███ \_ \_ \_

[Ange kod]

Flytta till

volymsektion

TILLKOPPLAR HEMMA

↓ (Utgångsfördröjning) ↓

HEMMA HH:HH

↶ (växlande) ↷

TILLK HEMMA MINNE



**Tillkopplingsindikeringen** blinkar i tillkopplat tillstånd.

## Tillkoppla Direkt

Du kan tillkoppla BORTA eller HEMMA utan ingångsfördröjning, så att detektering i någon sektion utlöser ett omedelbart larm.

Om du vill tillkoppla BORTA-DIREKT gör du följande:

## TRYCK PÅ



## DISPLAYEN VISAR

TILLKOPPLAR BORTA



TILLKOPPLAR DIREKT

↶ (växlande) ↷

LÄMNA LOKALEN NU

Lämna  
lokalerna

↓ (Utgångsfördröjning) ↓

BORTA



**Tillkopplingsindikeringen** lyser i tillkopplat tillstånd.

Om du vill tillkoppla HEMMA-DIREKT gör du följande:

## TRYCK PÅ



## DISPLAYEN VISAR

TILLKOPPLAR HEMMA



TILLKOPPLAR DIREKT

↶ (växlande) ↷

TILLKOPPLAR HEMMA

Gå till en  
volymsektion

↓ (Utgångsfördröjning) ↓

TILLK HEMMA HH:HH

↶ (växlande) ↷

TILLK HEMMA DIREKT



**Tillkopplingsindikeringen** blinkar i tillkopplat tillstånd.

## Forcerad tillkoppling

Med forcerad tillkoppling kan du tillkoppla systemet även om störningar förekommer i en eller flera sektioner och meddelandet EJ KLAR visas.

Automatisk forcerad tillkoppling fungerar endast om installatören har tillåtit detta under programmeringen av systemet. Sektioner med störningar förbikopplas och kommer inte att vara tillkopplade. **Den skyddade platsen kommer inte att ha maximalt skydd.**

**Obs!** När forcerad tillkoppling utförs avger summern en kontinuerlig signal under utgångsfördröjningen som varar fram till de sista 10 sekunderna av fördröjningen. Du kan tysta den här signalen genom att trycka på tillkopplingsknappen igen.

När EJ KLAR visas utförs forcerad tillkoppling av "BORTA" enligt följande:

## TRYCK PÅ



## DISPLAYEN VISAR

TILLKOPPLAR BORTA

↓

LÄMNA LOKALEN NU

↓ (Utgångsfördröjning) ↓

BORTA



(för att tysta  
summern)



**Tillkopplingsindikeringen** lyser i tillkopplat tillstånd.

När EJ KLAR visas utförs forcerad tillkoppling av HEMMA enligt följande:

## TRYCK PÅ



## DISPLAYEN VISAR

TILLKOPPLAR HEMMA

↓ (Utgångsfördröjning) ↓

HEMMA HH:HH



(för att tysta  
summern)

Gå till volymsektion



**Tillkopplingsindikeringen** blinkar i tillkopplat tillstånd.

## Tillkoppling i barnvaktläget

Det här läget är användbart för en förälder på arbetet som vill veta om barnen har kommit hem från skolan och fränkopplat systemet. Tillkoppling i barnvaktläget innebär att ett särskilt barnvaktmeddelande skickas när systemet fränkopplas av en barnvaktanvändare.

Barnvaktanvändarna är innehavarna av användarkod 5 till och med 8 eller användarna av fjärrkontroll 5 till och med 8. Barnvaktmeddelandet behandlas som en **varning**, inte ett larm, och skickas därför till de privata telefoner som har programmerats av användaren som mål för varningsmeddelanden.

# SÄKRA DEN SKYDDADE PLATSEN

Tillkoppling i barnvaktläge är endast möjligt när du tillkopplar BORTA. Om du vill tillkoppla i barnvaktläge gör du följande:

## TRYCK PÅ



(Inom 2 sekunder)

Lämna lokalema

## DISPLAYEN VISAR

TILLKOPPLAR BORTA

TILLKOPPLAR  
BARNVAKT

↶ (växlande) ↷

LÄMNA LOKALEN NU

↓ (Utgångsfördröjning) ↓

BORTA

Tillkopplingsindikeringen lyser i tillkopplat tillstånd.

## Aktivera ett paniklarm

Du kan generera ett paniklarm manuellt i både fränkopplat och tillkopplat läge. Om funktionen har aktiverats av installatören (kontakta installationsfirman för att ta reda på om den har aktiverats) är sekvensen följande:

### TRYCK PÅ



(Trycks ned samtidigt)

### DISPLAYEN VISAR

PANIKLARM

Gör sedan följande, om eller när systemet är fränkopplat:

KLAR HH:MM

**Obs!** Om du använder en fjärrkontroll trycker du ned både BORTA och HEMMA samtidigt under 2 sekunder.

Stäng av larmet genom att trycka på och sedan ange en giltig användarkod.

## Aktivera ett brandlarm

(Den här funktionen har inaktiverats i den ACPO-kompatibla versionen.)

Du kan generera ett brandlarm manuellt (beroende på vilken PowerMaxComplete-version du har köpt – se PowerMaxComplete-dörrdekalen) i fränkopplat och tillkopplat tillstånd, enligt följande:

### TRYCK PÅ



### DISPLAYEN VISAR

BRAND

Gör sedan följande, om eller när systemet är fränkopplat:

KLAR HH:MM

Stäng av larmet genom att trycka på och sedan ange en giltig användarkod.

## Aktivera ett nödlarm

Du kan generera ett nödlarm manuellt (beroende på vilken systemversion du har köpt – se PowerMaxComplete-dörrdekalen) i fränkopplat och tillkopplat tillstånd, enligt följande:

### TRYCK PÅ



### DISPLAYEN VISAR

NÖDSITUATION

Gör sedan följande, om eller när systemet är fränkopplat:

KLAR HH:MM

Stäng av larmet genom att trycka på och sedan ange en giltig användarkod.

## Fränkoppla och stänga av larm

(Den här funktionen har inaktiverats i den ACPO-kompatibla versionen.)

Vid fränkoppling av systemet stängs sirenen av innan den stängs av automatiskt, oberoende av huruvida larmet har aktiverats i tillkopplat eller fränkopplat tillstånd.

Efter fränkoppling kan olika meddelanden visas på displayen, beroende på systemets aktuella status:

**A. Fränkoppling – inga händelser:** Efter en tillkopplingsperiod utan händelser utförs fränkopplingen enligt följande:

### TRYCK PÅ



[Ange kod]

### DISPLAYEN VISAR

KOD █ █ █ █

KLAR HH:MM

Tillkopplingsindikeringen släcks.

**B. Fränkoppling efter larm, med alla sektioner klara:** Om den sektion som utlöste larmet i tillkopplat tillstånd har återgått till normalläge utförs fränkopplingen enligt följande:

### TRYCK PÅ



kod

### DISPLAYEN VISAR

KOD █ █ █ █

KLAR HH:MM

↶ (växlande) ↷



KLAR MINNE

Tillkopplingsindikeringen släcks.

Information om hur du läser larmminnet finns i kapitel 5. Meddelandet **MINNE** försvinner först när systemet tillkopplas på nytt.

# SÄKRA DEN SKYDDADE PLATSEN

- C. **Frånkoppling efter larm, med störning i en sektion:** Om det fortfarande finns en störning i den sektion som utlöste larmet i tillkopplat tillstånd utförs frånkopplingen enligt följande:



<u>TRYCK PÅ</u>	<u>DISPLAYEN VISAR</u>
	KOD ███_ _ _
 KOD	EJ KLAR    HH:MM
	↶ (växlande) ↷
	EJ KLAR MINNE

 **Tillkopplingsindikeringen** släcks.

Information om hur du läser larmminnet finns i kapitel 5. Meddelandet **MINNE** försvinner först när systemet tillkopplas på nytt.

Om du inte vet hur du återställer sektionen med störningar till normaläge kontaktar du installatören.



- D. **Frånkoppling med systemet i feltillstånd:** Om fel upptäcks i tillkopplat tillstånd tänds FEL-indikeringen på frontpanelen och frånkopplingen utförs enligt följande:

<u>TRYCK PÅ</u>	<u>DISPLAYEN VISAR</u>
	KOD ███_ _ _
 KOD	KLAR    HH:MM
	↶ (växlande) ↷
	KLAR FEL

 **Tillkopplingsindikeringen** släcks och  hörs en gång i minuten.

Information om hur du tar reda vilken typ av fel som har upptäckts finns i kapitel 5. Meddelandet **FEL** försvinner från displayen, **FEL**-indikeringen släcks och felsignalerna upphör när orsaken till felet avhjälps.

- E. **Frånkoppling efter ett larm, med systemet i feltillstånd:** **FEL**-indikeringen på frontpanelen lyser. Om den sektion som utlöste larmet när systemet var tillkopplat har återgått till normaläge utförs frånkopplingen enligt följande:

<u>TRYCK PÅ</u>	<u>DISPLAYEN VISAR</u>
	KOD ███_ _ _
 KOD	KLAR    HH:MM
	↶ (växlande) ↷
	KLAR FEL
	↶ (växlande) ↷
	KLAR MINNE

 **Tillkopplingsindikeringen** släcks och  hörs en gång i minuten.

Information om hur du tar reda vilken sektion som utlöste larmet och vilken typ av fel som har upptäckts finns i kapitel 5. Meddelandet **FEL** försvinner från displayen, **FEL**-indikeringen släcks och felsignalerna upphör när orsaken till felet avhjälps. Meddelandet **MINNE** försvinner först när systemet tillkopplas på nytt.

- F. **Frånkoppling under hot.** Om du tvingas att frånkoppla systemet under hot anger du standardhotkoden (**2580**) eller någon annan kod som har angetts av installatören. Frånkopplingen utförs som vanligt, men ett tyst larm skickas till larmcentralen.

## Sirenbetaende

**Kontinuerligt PÅ** när den aktiveras av en inbrottssektion eller en 24-timmarssektion samt när en användare aktiverar ett "paniklarm".

När den aktiveras av en brandsektion (rök detekteras) **PÅ – PÅ – PÅ – paus – PÅ – PÅ – PÅ – paus – .....** och så vidare.

Om de inte finns någon i närheten som kan frånkoppla systemet vid larm och en sektion förblir "öppen", hörs sirenen under den tid som har angetts av installatören – därefter tystnar den. Blixtljuset fortsätter blinka tills systemet frånkopplas.

## 3. Tal- och ljudstyrning

(Med PowerMaxComplete utan röstfunktion är funktionerna TAL och RÖST inte tillgängliga. Endast funktionen AKUSTISK SIGNAL är tillgänglig.)

### Knappar för tal- och ljudstyrning

De ljud- och talrelaterade funktionerna hos PowerMaxComplete styrs med knappsatsen enligt informationen i följande lista. För **PowerMaxComplete** som inkluderar **områdesalternativet**: Ljud och tal-relaterade funktioner gäller endast den område(er) där centralapparaten finns. En aktivitet utförd via centralapparaten från en annan område kommer att visas och lysdioden tänds. Åtgärden kommer att läggas till loggfilen, men kommer inte att höras över centralapparatus högtalare.

Knapp	Funktion
	Öka volymen på talade meddelanden
	Minska volymen på talade meddelanden
	Aktivera / inaktivera högtalaren
	Spela in ett röstmeddelande till andra användare av larmsystemet
	Lyssna på ett inspelat meddelande från en annan användare av larmsystemet
	Aktivera / inaktivera funktionen för akustisk signal i sektioner för akustisk signal

### Justera talvolymen

I följande diagram visas hur du ökar volymen med knappen <1> (förutsatt att volymen var inställd på den lägsta inställningen till att börja med).

#### TRYCK PÅ

#### DISPLAYEN VISAR



I följande diagram visas hur du minskar volymen med knappen <4> (förutsatt att volymen var inställd på den högsta inställningen till att börja med).

#### TRYCK PÅ

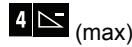

#### DISPLAYEN VISAR



### Röst PÅ / AV

Du kan växla mellan att aktivera och inaktivera talade instruktioner med knappen <7>, enligt följande:

#### TRYCK PÅ



#### DISPLAYEN VISAR



**Obs!** Systemet förblir i läget Röst AV tills Röst PÅ väljs igen.

### Spela in ett meddelande

Du kan lämna ett röstmeddelande till övriga användare av larmsystemet. Vänd dig mot panelen, tryck på <2> och håll knappen nedtryckt. När **TALA NU** visas på displayen börjar du tala in meddelandet. De 5 mörka kvadraterna försvinner långsamt en efter en, från höger till vänster, som i diagrammet nedan.

#### ÅTGÄRD



#### DISPLAYEN VISAR



Tala ↓



Tala ↓



Tala ↓



Tala ↓



Tala ↓



Sluta tala



När den sista kvadraten har försvunnit visas meddelandet **INSPELNING AVSLUTAD**.

När du släpper knappen återgår displayen till normal statusvisning, men indikerar också att det finns ett väntande meddelande. Till exempel:

KLAR HH:MM

↶ (växlande) ↷

KLAR MEDD

Om du vill kontrollera ditt eget meddelande kan du lyssna på det inom en minut från det att inspelningen avslutades (se kapitel 3 – Uppspelning av meddelande). På det här sättet raderas inte indikeringen **MEDD**.

## Uppspelning av meddelande

Så här lyssnar du på ett meddelande från en annan användare av systemet:

Klicka på **5**  och lyssna. **SPELA UPP** visas och meddelandet spelas upp via den inbyggda högtalaren. När uppspelningen har avslutats återgår displayen till normal statusvisning. Om mer än 1 minut har gått sedan inspelningen försvinner indikeringen **MEDD**.

## Akustisk signal PÅ / AV

Du kan växla mellan att aktivera och inaktivera sektioner för akustisk signal med knappen <8>, enligt följande:

**TRYCK PÅ**



**DISPLAYEN VISAR**

AKUSTISK SIGNAL PÅ

AKUSTISK SIGNAL AV



KLAR HH:MM

 **Indikeringen för akustisk signal** lyser kontinuerligt när "akustisk signal på" har valts.

## 4. Styrning av elektriska apparater

### Alternativ och knappar

Systemet kan användas för manuell eller automatisk fjärrstyrning av en enhet som har anslutits till PGM-utgången.

I samband med att systemet programmeras anger installatören PÅ- och AV-tider för den enhet som ansluts till PGM-utgången. Installatören anger även vilka sektionssensorer som ska slå på och av den fjärrstyrda apparaten. **Beslutet om huruvida den fjärrstyrda apparaten ska fungera som programmerat är emellertid upp till dig** (se följande tabell).

Knapp	Funktion
	Manuell aktivering av belysning eller annan elektrisk apparat som har anslutits till PGM-utgången.
	Manuell inaktivering av belysning eller annan elektrisk apparat som har anslutits till PGM-utgången.
	Välja den aktiva metoden för automatisk fjärrstyrning: <ul style="list-style-type: none"> <li>■ Sensorer: Apparaten styrs med hjälp av sensorer (som har angetts för detta av installatören).</li> <li>■ Timer: Apparaten styrs med hjälp av timer (PÅ- och AV-tider anges av installatören).</li> <li>■ Både och: Apparaten styrs med hjälp av både sensorer och en timer.</li> </ul>

Exempel på fördelar med automatisk fjärrstyrning:

- **Timerstyrning.** Tidsstyrd aktivering / inaktivering av en elektrisk apparat när du är bortrest.
- **Sektionsstyrning.** Vid störning i en skalskyddssektion slås den elektriska apparaten på.

**Obs!** Den automatiska aktiveringen och inaktiveringen av elektriska apparater är också beroende av schemainställningen (se kapitel 7 – Schemafunktion).

### Automatisk styrning av PÅ / AV

Du kan välja två av fyra alternativ:

- PÅ via timer
- AV via timer
- PÅ via sensor
- AV via sensor

De aktiva alternativen anges med en mörk kvadrat (■) längst till höger. Om du vill visa de övriga 2 alternativen klickar du på .

Ett inaktivt alternativ visas utan en mörk kvadrat längst till höger. Den mörka kvadraten visas om du klickar på  medan alternativet visas. En "glad melodi" anger att ett nytt alternativ har sparats.

#### TRYCK PÅ



#### DISPLAYEN VISAR

PÅ VIA TIMER ■

(Om detta är standardinställningen.)

Om du inte är nöjd – tryck på

AV VIA TIMER



Om du är nöjd – tryck på



AV VIA TIMER ■



AV VIA TIMER ■



PÅ VIA SENSOR ■

(Om detta är standardinställningen.)

Om du inte är nöjd – tryck på

AV VIA SENSOR



Om du är nöjd –



AV VIA SENSOR ■



AV VIA SENSOR ■



KLAR HH:MM

## 5. Läsa larmminne och feldata

### Granska larm- / sabotageminne

PowerMaxComplete-minnet innehåller larm- och sabotagehändelser som har inträffat under den senaste tillkopplingsperioden. För PowerMaxComplete som inkluderar områdesalternativ: För att granska larm och sabotagehändelser för en viss område måste du välja önskad område(er), (se processen för urval av område i kapitel 2).

**Obs!** Larm registreras i minnet först när "avbrottsperioden" har löpt ut (se bilaga B). Detta innebär att om du fränkopplar systemet omedelbart – innan avbrottsperioden löper ut – registreras inte larmet i minnet.

#### A. Larm- / sabotageindikeringar

När minnet innehåller minst en händelse och systemet är fränkopplat visas det blinkande meddelandet **MINNE** som i exemplet nedan:

KLAR HH:MM

↶ (växlande) ↷

KLAR MINNE

eller, om systemet inte är klart för tillkoppling

EJ KLAR HH:MM

↶ (växlande) ↷

EJ KLAR MINNE

#### B. Undersöka larm- / sabotagedata

Om du vill granska innehållet i minnet klickar du på knappen .

**EXEMPEL 1:** Ett larm utlöstes på grund av att garagedörren – sektion 12 – öppnades, **men sedan stängdes igen**. Dessutom skickade rörelsedetektorn i sovrummet – sektion 7 – ett sabotagemeddelande eftersom luckan hade avlägsnats.

#### TRYCK PÅ DISPLAYEN VISAR

 KLAR HH:MM

 S12 LARMAD

↶ (växlande) ↷

GARAGEDÖRR

 S07 SABOTAGE-ÖPPEN

↶ (växlande) ↷

SOVRUM

Vid ytterligare klickningar på knappen  visas information om andra händelser i minnet på displayen (om det finns några), eller så återgår displayen till ursprungsläget (se A ovan).

**EXEMPEL 2:** Ett larm utlöstes på grund av att garagedörren – sektion 12 – öppnades och lämnades öppen.

#### TRYCK PÅ DISPLAYEN VISAR

 EJ KLAR HH:MM

 S12 LARMAD

↶ (växlande) ↷

GARAGEDÖRR

 S12 ÖPPEN

↶ (växlande) ↷

GARAGEDÖRR

**Kom ihåg!** Minnesindikeringen och innehållet rensas vid nästa tillkoppling av systemet.

### Granska felinformation

#### A. Felindikeringar

Om FEL blinkar på displayen, FEL-indikeringen tänds och 3 signaler i minuten hörs, måste du undersöka systemet för att ta reda på felets ursprung och typ. Feltyperna är: LCD:n kommer att visa enhetsnummer för platsen för problemindikationen. Problemtyperna är följande:

#### FEL FÖR SENSOR / FJÄRRKONTROLL / TRÅDLÖS MANÖVERPANEL

- **Inaktivitet** – Inga radiosignaler har tagits emot från en viss sensor / trådlös manöverpanel (om övervakningsfunktionen har aktiverats) under en viss period.
- **Lågt batteri** – Batteriet i en sensor, fjärrkontroll eller trådlös manöverpanel håller på att ta slut.
- **Rengöring krävs** – Rökdetektorn måste rengöras.
- **Gasfel** – Gasdetektorfel.
- **Siren matningsfel** – Sirenen har ingen ström.
- **GSM linjefel** - GSM-telefonen har linjefel.
- **GSM linjefel** - GSM-nätverket har nätverksfel.
- **RSSI låg** - Styrkan på den mottagna GSM-signalen är låg.
- **GSM kommunikationsfel** - Det finns ingen kommunikation (RS-232 format) mellan PowerMaxComplete och GSM-enheten.

#### GSM-FEL (om detta används)

- **GSM matningsfel** – Ingen ström till GSM-enheten.
- **GSM lågt batteri** – GSM-batterispänningen är låg.
- **GSM sabotage** – Sabotageförsök mot GSM-enheten.
- **GSM linjefel** – Fel på GSM-telefonlinjen.
- **GSM nätfel** – GSM-nätverksfel.
- **RSSI lågt** – Den mottagna GSM-signalstyrkan är låg.
- **GSM modem av** – GSM-enheten fungerar inte.
- **GSM kommunikationsfel** – Det finns ingen kommunikation (RS-232-format) mellan PowerMaxComplete och GSM-enheten.

## SYSTEMFEL

SYSTEMPROBLEM indikera tillståndet för hela systemet och inte en specifik område.

- **Matningsfel** – Det finns ingen ström och systemet drivs med reservbatteriström (det här felet rapporteras 5 minuter efter att det inträffar).
- **Störningsfel** – En radiofrekvenssignal blockerar kommunikationskanalen för sensorerna och centralapparaten.
- **Kommunikationsfel** – Det gick inte att skicka ett meddelande till den bemannade larmcentralen eller till en privat telefon (eller så skickades ett meddelande som inte bekräftades).
- **CPU lågt batteri** – Reservbatteriet i centralapparaten håller på att ta slut och måste bytas ut (se kapitel 9 – Byta reservbatteri).
- **CPU sabotage** – Sabotageförsök mot centralapparaten.
- **Säkringsfel** – Sirensäkringen är bränd.
- **Linjefel** – Problem med telefonlinjen.

**VIKTIGT!** Om felsignalerna stör dig kan du fränkoppla systemet igen (även om det redan är fränkopplat). Detta stoppar felsignalerna under 4 timmar.

## B. Undersöka felkällor

Vid ett feltillstånd visas ett blinkande **FEL**-meddelande som i följande exempel:

KLAR HH:MM  
 ⏪ (växlande) ⏩

KLAR FEL

eller, om systemet inte är klart för tillkoppling

EJ KLAR HH:MM  
 ⏪ (växlande) ⏩

EJ KLAR FEL

Du kan granska de aktuella felen ett i taget genom att klicka på knappen **i OK**.

**EXEMPEL:** Kökssensorn – sektion 9 – har varit inaktiv och vardagsrumssensorn – sektion 15 – har rapporterat om lågt batteri. De här felen innebär emellertid inte att systemet inte är klart för tillkoppling.

Undersök felkällorna genom att göra följande:

### TRYCK PÅ DISPLAYEN VISAR

**i OK** KLAR HH:MM

**i OK** S09 INAKTIV

⏪ (växlande) ⏩

KÖK

**i OK** S15 LÅGT BATTERI

⏪ (växlande) ⏩

VARDAGSRUM

Vid ytterligare klickningar på **i OK** visas information om andra fel på displayen (om det finns några), eller så återgår displayen till den ursprungliga växlande visningen (se exemplet ovan).

## Granska minne och fel på samma gång

Om det finns larm- / sabotagehändelser i larminnet samtidigt med ett feltillstånd visas följande på displayen:

KLAR HH:MM

⏪ (växlande) ⏩

KLAR MINNE

⏪ (växlande) ⏩

KLAR FEL

eller, om systemet inte är klart för tillkoppling

EJ KLAR HH:MM

⏪ (växlande) ⏩

EJ KLAR MINNE

⏪ (växlande) ⏩

EJ KLAR FEL

**Obs!** (Gäller inte PowerMaxComplete utan röstfunktion.) När det finns ett röstmeddelande i minnet visas även **MEDD** på displayen (som beskrivs i kapitel 3 – Spela in ett meddelande).

Om du vill läsa statusinformation – minnesdata, öppna sektioner och felkällor (i den ordningen) – klickar du upprepade gånger på knappen **i OK**. Minnesinnehållet visas först, på samma sätt som beskrivs i kapitel 5 – Granska larm- / sabotageminne. Om systemet inte är klart visas information om öppna sektioner, på samma sätt som beskrivs i kapitel 2 – Förbereda för tillkoppling. Felkällorna visas sist, på samma sätt som beskrivs i kapitel 5 – Granska felinformation.

## Åtgärda felsituationer

Felindikeringarna (tänd FEL-indikering och blinkande FEL-meddelande) rensas när du har avhjälpt orsaken till felet. **Om du inte vet hur du ska hantera en felsituation kontaktar du installatören och ber om råd.**

**INAKTIVITET:** När en inaktiv sensor eller trådlös manöverpanel återupptar de regelbundna sändningarna föreligger inte inaktivitetsfelet längre och det indikeras därför inte av centralapparaten.

**LÅGT BATTERI:** När batteriet i en trådlös enhet (en fjärrkontroll eller trådlös manöverpanel) som har rapporterat om lågt batteri byts ut, innehåller nästa sändning från den aktuella sensorn meddelandet "batteri återställning" och "långt batteri" indikeras inte längre av centralapparaten.

**SYSTEMFEL:** När ett systemfel avhjälps känner centralapparaten av detta automatiskt och felindikeringen rensas därefter.

## 6. Specialfunktioner

### Övervaka personer i hemmet

En viktig egenskap hos PowerMaxComplete är att systemet kan fungera på ett sätt som är rakt motsatt den normala funktionen hos ett larmsystem. När systemet är frånkopplat (eller tillkopplat i läget HEMMA med endast skalskydd) kan det registrera inomhusaktivitet och rapportera **brist på rörelse** i volymsektioner om ingen rörelse upptäckts inom förutbestämda tidsgränser.

Om du vill använda den här funktionen måste du be installatören att programmera en specifik tidsgräns för när brist på rörelse ska rapporteras som en "Ej aktiv"-varning.

För att ta ett tydligt exempel kan vi anta att en äldre, sjuk eller handikappad person lämnas oövervakad på en skyddad plats. Den här personen kommer inte, oavsett hur handikappad eller sjuk den är, att förbli orörlig i flera timmar. Personen kommer även i sömnen att helt naturligt att vända sig då och då. Personen kan också gå till köket för att äta eller dricka eller gå till badrummet för andra behov. När detta sker detekteras rörelserna av rörelsedetektorerna i sovrummet, badrummet och köket.

Om tidsgränsen för brist på rörelse exempelvis anges till 6 timmar av installatören, utförs en nedräkning med en virtuell 6-timmarsklocka.

Om rörelse detekteras inom tidsramen på 6 timmar startas nedräkningen om från början (den virtuella 6-timmarsklockan "återställs") och inget varningsmeddelande skickas.

Om ingen rörelse detekteras inom tidsramen på 6 timmar i någon volymsektion, skickar centralapparaten ett "Ej aktiv"-varningsmeddelande till en bemannad larmcentral eller till valfria telefonnummer som har angetts vid installationen av systemet.

**VIKTIGT!** Du kan dessutom förse den person som befinner sig inomhus med en sändare med en knapp för nödsituationer (se nästa stycke).

### Nödanrop

Anta att den handikappade personen i exemplet ovan råkar ut för en olycka och exempelvis trillar i badkaret utan att kunna ta sig upp. Det kan ta flera timmar innan "Ej aktiv"-varningen skickas, men han eller hon måste ha hjälp mycket snabbare än så.

Även om risken för en sådan olycka är liten, kan det vara klokt att förse den handikappade personen med en liten sändare med en knapp, som bärs runt halsen eller som ett armband. När användaren trycker på sändarens knapp skickar PowerMaxComplete ett **nödanrop** till en bemannad larmcentral eller till valfria telefonnummer som har angetts vid installationen av systemet.

För att funktionen ska kunna användas måste en av de 28 PowerMaxComplete-sektionerna anges som nödssektion.

Skaffa sedan en av sändarna i listan nedan och koppla sändarens ID-kod till nödssektionen.

Kompatibla nödsändare (se fig. 5):

**MCT-201** – bärs runt halsen

**MCT-211** – bärs som armband

**MCT-101** – bärs i fickan

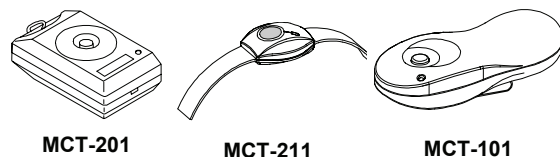

Figur 5. Nödsändare med en knapp

### Fjärrstyrning via telefon

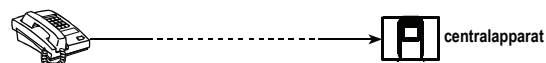

#### A. Upprätta telefonkontakt

Du kan komma åt PowerMaxComplete-systemet via en fjärrtelefon och utföra tillkoppling och frånkoppling, aktivering eller inaktivering av elektriska apparater och PGM-utgången, spela in, spela upp och radera ett röstmeddelande samt undersöka systemstatus. Processen beskrivs nedan.

- Slå telefonnumret till PowerMaxComplete.
- Vänta 2–4 signaler och lägg sedan på.
- Vänta 12–30 sekunder.
- Slå telefonnumret till PowerMaxComplete igen (ljud hörs i 10 sekunder).
- [\*] (för att stänga av ljudet) <sup>1</sup>
- [användarkod], [#] <sup>2</sup>
- [önskat kommando, se följande tabell] <sup>3</sup>

Gäller inte när GSM-numret till PowerMaxComplete slås. Fortsätt till steg 5.

#### Kommentarer

- PowerMaxComplete svarar på liknande sätt om du bara ringer upp en gång och väntar på signal.
- Användarkoden behöver bara anges en gång.
- Om du väntar längre än 50 sekunder (kan skilja sig beroende på konfiguration / användning) utan att ange något kommando kopplas PowerMaxComplete från linjen.

## B. Körbara kommandon

	Kommando	Ett område	Alla områden / Område avaktiverat
1	Frånkoppling	[★]→[1]→[#]	[★]→[0]→[område]→[1]→[#]
2	Tillkoppling av Hemma	[★]→[2]→[#]	[★]→[0]→[område]→[2]→[#]
3	Tillkoppling av Hemma-Direkt	[★]→[2]→[1]→[#]	[★]→[0]→[område]→[2]→[1]→[#]
4	Tillkoppling av Borta	[★]→[3]→[#]	[★]→[0]→[område]→[3]→[#]
5	Tillkoppling av Borta-Direkt	[★]→[3]→[1]→[#]	[★]→[0]→[område]→[3]→[1]→[#]
6	Tillkoppling av Borta-Barnvakt	[★]→[4]→[#]	[★]→[0]→[område]→[4]→[#]
7	Tillkoppling av Borta-Direkt-Barnvakt	[★]→[4]→[1]→[#]	[★]→[0]→[område]→[4]→[1]→[#]
8	Kontrollera status av ett visst område (endast version med röst) (*)		[★]→[0]→[område]→[9]→[#]
9	Aktivering av PGM-utgång	[★]→[5]→[0]→[0]→[1]→[#]	[★]→[5]→[enhet nr.]→[1]→[#]
10	Inaktivering av PGM-utgång	[★]→[5]→[0]→[0]→[0]→[#]	[★]→[5]→[enhet nr.]→[0]→[#]
11	Dubbelriktad röstkommunikation (endast version med röst) (se underavsnitt C)	[★]→[7]→[#]	[★]→[7]→[#]
12	Uppspelning av inspelat meddelande	[★]→[8]→[1]→[#]	[★]→[8]→[1]→[#]
13	Påbörja inspelning av meddelande	[★]→[8]→[2]→[#]	[★]→[8]→[2]→[#]
14	Avsluta inspelning av meddelande	[★]→[8]→[3]→[#]	[★]→[8]→[3]→[#]
15	Radera inspelat meddelande	[★]→[8]→[4]→[#]	[★]→[8]→[4]→[#]
16	Undersöka systemstatus (endast version med röst)	[★]→[9]→[#]	[★]→[9]→[#]
17	Avsluta (avbryt kommunikation)	[★]→[9]→[9]→[#]	[★]→[9]→[9]→[#]

\* Detta kommando fungerar på ALLA tillåtna område(er).

## C. Dubbelriktad röstkommunikation

Utför steg 1–6 ovan för att upprätta telefonkontakt och fortsätt enligt följande:

1.  [★]→[7]→[#]

2. Vänta på 2 signaler

3.  [3] eller [1] eller [6] (se nedan)

Systemet övergår i avlyssningsläge, så att du kan höra ljuden i hemmet under 50 sekunder. Om den person som övervakas råkar tala eller skrika då, kommer du att höra detta. Du kan växla mellan systemlägena **Lyssna**, **Tala** och **Dubbelriktat**, som beskrivs i följande tabell.

Kommando	Knapp
Lyssna (lyssna på personen i hemmet) (*)	[3]
Tala (tala till personen i hemmet) (*)	[1]
Dubbelriktat (lyssna och tala) (*)	[6]

Obs! Om du vill förlänga kommunikationssessionen med 50 sekunder trycker du på [3], [1] eller [6] igen, efter behov.	
--	--



\* Den dubbelriktade kommunikationen kan avslutas av vem som helst som befinner sig i närheten av PowerMaxComplete-systemet, genom att systemet frånkopplas.

### Kommentar angående lägena för att lyssna och tala



I lägena för att lyssna och tala tillåts endast tal i en riktning åt gången. Att två parter växlar fram och tillbaka och talar utan avbrott är vanligt inom militär och kommersiell radiokommunikation och inom amatör-radiokommunikation. När du har slutat tala ska du säga "Kom" och sedan växla från att tala till att lyssna. När personen i hemmet slutar tala ska han eller hon också säga "Kom", som en uppmaning till dig att växla tillbaka från att lyssna till att tala.

# SPECIALFUNKTIONER

## EXEMPEL:

Du (via fjärrtelefon):  [1], "Hallå Georg, hör du mig? Har du något problem? Kom ..."  [3]

Personen i hemmet: "Ja, det har jag. Jag blev lite yr när jag skulle stiga upp ur sängen och trillade på golvet. Jag kan inte resa mig och det gör ont i låret. Kan du hjälpa mig? Kom ..."

Du (via fjärrtelefon):  [1], "Visst, jag skickar över någon direkt. Oroa dig inte. Kom ..."  [3].

Personen i hemmet: "Tack! Skynda er är ni snälla. Kom ..."

Du (via fjärrtelefon):  [1], "OK, klart slut ..."  [★]→9]→[9] (SLUT PÅ SESSIONEN)

*Viktigt! Om du vill avsluta den dubbelriktade kommunikationen och köra ett annat kommando trycker du på [★] och anger sedan användarkoden följt av kommandot (se "knappsekvens" i tabellen Körbara kommandon ovan).*

## Rapportera till privat telefon



PowerMaxComplete kan programmeras av installatören för att selektivt skicka meddelanden till privata telefonabonnemang. Meddelandena delas in i 3 grupper:

Grupp	Rapporterade händelser
1	Brand (*), inbrott (**), panik, sabotage
2	Tillkoppling av BORTA, tillkoppling av HEMMA, fränkoppling
3	Ingen aktivitet, nödsituation (***), barnvakt, gasutsläpp, översvämning, temperatur
4	Svagt batteri AC-fel

**Obs!** Från en centralapparat utan röstfunktion skickas följande sirensignal till privata telefoner vid händelserapportering:

\* BRAND: PÅ – PÅ – PÅ – paus ... (- - - - - .....

\*\* INBROTT: PÅ kontinuerligt (—————)

\*\*\* NÖDSITUATION: 2-tonssiren, liknande en ambulans.

**Grupp 1** har den högsta prioriteten och grupp 3 den lägsta.

När ett samtal från PowerMaxComplete besvaras hörs ett röstmeddelande bestående av "husnamn" och den typ av händelse som har inträffat. Om exempelvis rök detekteras i familjen Svenssons hem blir meddelandet: [Familjen Svenssons hem – Brandalarm].

Om en person under övervakning i familjen Larssons hem har varit inaktiv blir meddelandet:

[Familjen Larssons hem – Ingen aktivitet].

Meddelandet måste bekräftas av den som blir uppringd (se förklaring nedan). Om detta inte görs skickas meddelandet upprepat så många gånger som möjligt inom en tidsgräns på 45 sekunder. När de 45 sekunderna har förflutit avslutar PowerMaxComplete samtalet och ringer upp nästa privata telefonnummer i listan.

Meddelandet kan bekräftas av den som blir uppringd med hjälp av knapparna på telefonens knappsats, enligt följande.

Kommando	Knapp
<b>Bekräfta endast:</b> PowerMaxComplete avslutar samtalet och händelsen anses rapporterad.	2
<b>Bekräfta och lyssna:</b> Den skyddade platsen avlyssnas under 50 sekunder. Den som blir uppringd kan förlänga avlyssningen genom att trycka på [3] igen, innan PowerMaxComplete avslutar samtalet, eller genom att trycka på [1] för att tala.	3
<b>Bekräfta och tala:</b> Den som blir uppringd kan under 50 sekunder tala med den som råkar befinna sig på den skyddade platsen. Den som blir uppringd kan också förlänga taltiden genom att trycka på [1] igen, innan PowerMaxComplete avslutar samtalet, eller genom att trycka på [3] för att lyssna.	1
<b>Bekräfta och håll dubbelriktad konversation:</b> Du och den som blir uppringd kan tala och lyssna obehindrat under 50 sekunder (kan förlängas), utan att behöva växla från läget för att lyssna till läget för att tala och vice versa.	6
<b>Bekräfta och begär en statusrapport:</b> PowerMaxComplete skickar en röst-rapport om systemstatus. Till exempel: [Fränkopplat – klart att tillkoppla] eller [Fränkopplat – bakdörr öppen] eller [Fränkopplat – larm i minnet].	9

## Fjärrstyrning via SMS

PowerMaxComplete-system med intern/GSM-enhet som tillval kan svara på SMS-kommandon från alla GSM-mobiltelefoner, men det krävs att kommandot "FJÄRRSTYRN PÅ" har förvalts av systeminstallatören.

Information om de olika SMS-kommandona finns i följande tabell (detaljerad information om hur du skickar SMS-meddelanden finns i mobiltelefonens användarhandbok). I den här tabellen avser "<kod>" den 4-siffriga användarkoden och ett mellanslag avser helt enkelt ett mellanslag.

### Lista över SMS-kommandon

I följande tabell, används "P #" endast för PowerMaxComplete med område aktiv - använd P1, P2, P3 eller P4, enligt områdesnumret

	Kommando	Individuella områden SMS format	Alla områden SMS format / Område avaktiverat
1	Tillkoppla BORTA	"TKB <kod>"	"O# TKB <kod>"
2	Tillkoppla BORTA-DIREKT	"TKBD <kod>"	"O# TKBD <kod>"
3	Tillkoppla BORTA-BARNVAKT	"TDN <kod>"	"O# TDN <kod>"
4	Tillkoppla BORTA-BARNVAKT-DIREKT	"TDND <kod>"	"O# TDND <kod>"
5	Tillkoppla HEMMA	"HEM <kod>" eller "HM <kod>"	"O# HM <kod>"
6	Tillkoppla HEMMA-DIREKT	"HD <kod>"	"O# HD <kod>"
7	Frånkoppla	"FRANKOPPLA <kod>" eller "FK <kod>"	"O# FK <kod>"
8	Aktivera PGM	"PGM PA <kod>"	"O# PGM PA <kod>"
9	Inaktivera PGM	"PGM AV <kod>"	"O# PGM AV <kod>"
10	Ange anpassat husnamn (se kommentar)	"HUSNAMN <kod> <hus-ID>" Eller "HN <kod> <hus-ID>"	"O# HN <kod> <hus ID>"
11	Kontrollera systemstatus	"STATUS <kod>" Eller "ST <kod>"	"O# STATUS <kod>" Or "O# ST <kod>"

**Obs!** Hus-ID får innehålla upp till 16 tecken, till exempel SVENSSONS HUS.

## Rapportering via SMS

Den här funktionen är endast tillgänglig om GSM-modulen har installerats. PowerMaxComplete-systemet kan skicka SMS-meddelanden till registrerade mobiltelefoner (upp till 4). (Registreringen av mobiltelefoner för SMS är ett förval som utförs av systeminstallatören.)

De rapporterade SMS-meddelandena är tydliga och självförklarande och förklaras därför inte i den här manualen.

Exempel på rapporterade SMS-meddelanden:

- SVENSSONS HUS  
\*\*BORTA\*\*
- SVENSSONS HUS  
\*\*FRÅNKOPPLA\*\*
- SVENSSONS HUS  
POWERMAX: LÅGT BATTERI  
GARAGE: LÅGT BATTERI
- SVENSSONS HUS  
STATUSMEDDELANDE 01  
(Händelselistan visas)

### Observera

Det går endast att skicka statusmeddelanden till telefoner vars ID-nummer inte har blockerats av användaren!

**Obs:** PowerMaxComplete kan reagera med en fördröjning på mottagna SMS-meddelanden om en GPRS-session pågår samtidigt.

## Utföra en gångtest

Gångtestet är en oundgänglig operation för att verifiera att alla detektorer fungerar korrekt, utan att störa grannarna med höga siren ljud. Testet måste genomföras **minst en gång i veckan**, och ska inkludera alla detektorer i alla zoner. Innan ett gångtest genomförs måste alla detektorer befinna sig i normalt läge. För normalt läge krävs att inga rörelser detekteras under minst två minuter.

**Obs:** Under testperioden orsakar 24h-zoner inga larm även om de blir störda, medan brandzoner fungerar på vanligt sätt. Ett typiskt test genomförs på följande sätt:

A. Klicka på . Skärmen kommer att visa:

TESTAR

# SPECIALFUNKTIONER

B. Klicka på  knappen, skärmen kommer att be dig om ditt användarnamn:

ANGE KOD 

C. Ange din masteranvändarkod. Sirenen hörs i 2 sekunder och skärmen ändras till:

TESTAR 

D. Gå igenom det skyddade området och kontrollera att du utlöser alla detektorer utan undantag (förflytta dig över synfältet av rörelsedetektorer och öppna/stängda dörrar och fönster). Varje gång en detektor är utlöst:

- Hörs "Happy Tune".
- Namn och nummer på zonen visas kortvarigt.

**EXEMPEL 1:** Du utlöste en **rörelsedetektor** i vardagsrummet (zon 11). Skärmen kommer att visa:

VARDAGSRUM 



Z11 STÖRD 

Efter 5 sekunder återgår skärmen att visa:

**EXEMPEL 2:**

Du öppnade ett **fönster** i område 3 i gästrummet (zon 13). Skärmen kommer att visa:

GÄSTRUM 



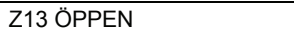

Z13 ÖPPEN 

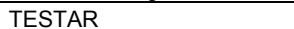
Efter 5 sekunder återgår skärmen att visa:

TESTAR 

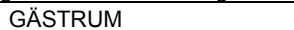

E. När den är klar klicka på  knappen upprepade gånger. Skärmen visar nu testresultat, område efter område och zon efter zon, i stigande nummerordning. Till exempel:

GÄSTRUM 

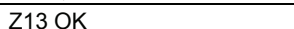
 (alternande) 

Z13 OK 

eller: "P3 INTE OK" om inget svar kom från Z13

F. För att återuppta test, klicka på . För att avsluta testläget, klicka på . Skärmen kommer då att visa:

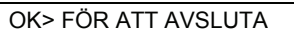
OK> FÖR ATT AVSLUTA 

G. Klicka på . Skärmen återgår till normalt läge.

## 7. Användarinställningar

### Var finns de inställningar du behöver?

Installatören förser dig med ett larmsystem som är klart att använda, men det krävs ändå vissa inställningar och justeringar.

**Obs!** Även om användarinställningarna är ditt ansvar kan du be installatören att utföra dem åt dig (förutom när det gäller användarkoderna, som ska vara hemliga).

Användarinställningarna inkluderar (om aktiverad av installatören):

- **Förbikopplade sektioner** – Ange vilka sektioner som ska förbikopplas (inaktiveras) under den aktuella fränkopplingsperioden och nästa tillkopplingsperiod.
- **Granska förbikopplingslistan** – ”visa förbikoppling” – Visa nummer och namn på varje förbikopplad sektion.
- **Hämta de senaste förbikopplingsschemat** – ”hämta förbikoppling” – Återanvänd det tidigare förbikopplingsschemat, som inaktiveras efter fränkoppling men finns kvar i PowerMaxComplete-minnet.  
*Note: ÅTERKALLA FÖRBIKOPPLING är endast tillämplig när område är avaktiverad.*
- **Privat rapport\*** - bestämmer vilka händelser som rapporteras till privata telefonabonnenter. Bestämmer det 1, 2, 3 och 4 - telefonnummer som systemet ska rapportera händelser till. Vilka händelser som rapporteras definieras av systeminstallatören. Avgör antalet gånger den uppringda partens telefonnummer rings upp. Avgör huruvida 2-vägs röstkommunikation ska tillåtas eller inte. Avgör om en bekräftelsesignal ska användas, eller, en bekräftelsesignal från varje telefon innan aktuell händelse anses rapporterad.
- **Programmera de 4 telefonnumren\*** – Ange det 1:a, 2:a, 3:e och 4:e telefonnummer som systemet ska rapportera händelsemeddelanden definierade av installatören till.
- **Ange användarkoder\*** – Programmera en säkerhetskod åt dig själv och ytterligare 7 koder för övriga användare av systemet. Kod 5 till och med 8 är koder för ”barnvaktanvändare” (mer information finns i kapitel 2 – Tillkoppling i barnvaktläget).
- **Lära in fjärrkontroller\*** – Lär PowerMaxComplete-systemet att känna igen ID-koden för varje fjärrkontroll (flera knappar, Code-Secure™-typ, trådlös sändare), så att PowerMaxComplete kan svara på kommandon som skickas från dem.
- **Lär in kodbrickor (tillval)** – Lär PowerMaxComplete att känna igen ID för varje kodbricka, så att kodbrickor kan användas med PowerMaxComplete.

- **Ange röstfunktioner\*** (gäller inte PowerMaxComplete utan röstfunktion) – Aktivera eller inaktivera röstmeddelanden (instruktioner).
- **Funktion för automatisk tillkoppling\*** – Aktivera eller inaktivera automatisk tillkoppling (vid en fördefinierad tidpunkt).
- **Ange tid för automatisk tillkoppling** – Välj tidpunkt för automatisk tillkoppling.
- **Använda bekräftelsefunktion\*** – Aktivera / inaktivera bekräftelse (kort siren ljud) med LÅG / NORMAL / HÖG volym vid tillkoppling och fränkoppling. Alla alternativen är tillgängliga för trådlös siren. Med kabelansluten siren refereras alternativen LÅG, NORMAL och HÖG till som ”aktivera bekräftelse”.
- **Ange tid och tidformat\*** – Justera den inbyggda klockans tid och tidformat.
- **Ange datum och datumformat\*** – Justera den inbyggda kalenderns datum och datumformat.
- **Ange schema\*** – Ange schemat för att slå till / från enheter.

\* Den här funktionen kan endast användas om master-användarkoden har angetts.

### Öppna menyn med användarinställningar

I figur 7 beskrivs hur du öppnar menyn med användarinställningar. Klicka på knapparna som du ombeds att klicka på. Nedanstående skärm visas under varje instruktion.

# ANVÄNDARINSTÄLLNINGAR

Instruktion: Ange den 4-siffriga master-användarkoden ("1111" som standard) eller användarkoden (se kommentar nedan).

De här menyposterna visas endast om förbikoppling har aktiverats av installatören

ÅTERTA BORTKOPPL är möjlig när Områden är avaktiverat

\* Menyposter märkta med en asterisk kan endast användas om master-användarkoden har angetts

\*\* INSTALLATÖRSLÄGE visas endast om AKTIVERA ANVÄNDARSTILLSTÄND har valts av installatören

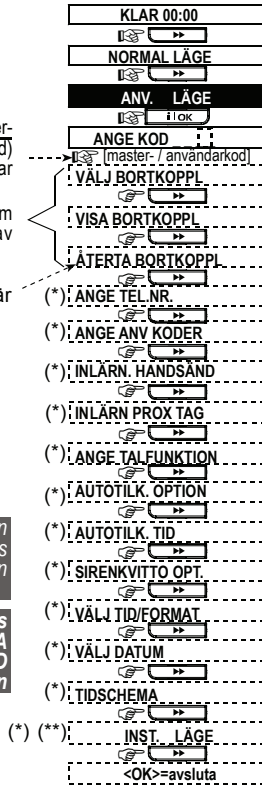

Figur 7. Öppna menyn med användarinställningar

Följande stycken innehåller steg för steg-instruktioner om användarinställningar. Du hittar även översiktsbild av hela menyn för användarinställningar i figur 8 – Flödesschema över användarinställningar. Du kan använda flödesschemat som enda guide vid användarin-ställningsprocessen, i stället för att gå igenom steg för steg-instruktionerna.

## Förbikoppling av sektioner

### A. Allmänna riktlinjer

Du kan programmera PowerMaxComplete för att undanta (förbikoppla) utvalda sektioner, oavsett om det är sektionerna är i funktion (inga störningar) eller öppna (störningar). Med förbikoppling kan personer röra sig fritt inom vissa sektioner även om systemet är tillkopplat. Det kan också användas för att tillfälligt inaktivera sektioner med fel som kräver reparationsarbete. Brand- och temperatur kan inte förbikopplas.

Kom ihåg att förbikoppling av sektioner innebär lägre säkerhet!

Förbikoppling av sektioner måste utföras medan systemet är fränkopplat.

**Obs!** Sektionerna förblir endast förbikopplade under en period med fränkoppling och tillkoppling. Om systemet fränkopplas efter tillkopplingen inaktiveras hela fränkopplings-schemat, men kan hämtas senare om så önskas.

### B. Förbikopplingsprocedur

När område är aktiverad, kan du ställa in förbikopplingsalternativet i enlighet med typen av områdesåtkomstbehörighet. När du har angett din användarkod (se ovan – Öppna menyn med användarinställningar) visas följande på displayen:

ANGE FÖRBIKOPPLING

Om du nu klickar på **i OK** visas nummer, tillstånd och namn för den första sektionen automatiskt. Det finns tre möjliga tillstånd:

- **Öppen:** Sektionen är inte skyddad. Du kan förbikoppla den om du inte vill eller kan lösa problemet just nu.
- **Förbikopplad:** Sektionen är för närvarande förbikopplad (du har förbikopplat den tidigare, men inte tillkopplat systemet ännu).
- **I funktion:** Om det inte är några problem med sektionen beskrivs tillståndet som "I funktion".

Vi antar att sektion 1 är öppen och att du vill förbikoppla den medan resten av sektionerna är i funktion.

TRYCK PÅ

DISPLAYN VISAR

**i OK**

S01: ÖPPEN

↶ (växlande) ↷

KÖK

**i OK**

<OK> FÖR FÖRBIKOPPLING

**i OK**

S01: FÖRBIKOPPLAD

↶ (växlande) ↷

KÖK

▶▶

S02: I FUNKTION

(Om du vill kontrollera tillståndet för nästa sektion)

↶ (växlande) ↷

ENTREDÖRR

⬆

ANGE FÖRBIKOPPLING

Du kan välja någon annan post på menyn ANVÄNDARINSTÄLLNINGAR eller avsluta programmeringen genom att klicka på **⬆**. När <OK>

**FÖR AVSLUTA** visas klickar du på **i OK**. När förbikopplingen har slutförts blinkar **FÖRBIKOPPLA:**

FÖRBIKOPPLING KLAR

eller FÖRBIKOPPLING EJ KLAR

Den här indikeringen visas så länge systemet är fränkopplat och försvinner när systemet tillkopplas.

**Obs!** **FÖRBIKOPPLA** visas växlande med andra meddelanden på displayen, till exempel: **Fel, Minne och Meddelande.**

### C. Procedur för återställning av förbikoppling

Anta att du vill återställa en sektion efter att du har slutfört förbikopplingen. Då ska du öppna menyn ANGE FÖRBIKOPPLING på nytt (se Förbikopplingsprocedur

ovan) och klicka på  eller  tills den sektion som du vill återställa förbikopplingen för visas på displayen. Följ stegen nedan.

**TRYCK PÅ**  **DISPLAYEN VISAR**

 S22: FÖRBIKOPPLAD

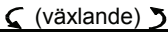
 (växlande)



 VARDAGSRUM

 <OFF> FÖR RENSA

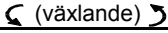
 S22: I FUNKTION

 (växlande)

 VARDAGSRUM

Du kan nu klicka på  och sedan välja någon annan post på menyn ANVÄNDARINSTÄLLNINGAR eller klicka på  för att avsluta programmeringen. När <OK> FÖR AVSLUTA visas klickar du på .

## Granska listan över förbikopplade sektioner

När du har angett din användarkod (se ovan – Öppna menyn med användarinställningar) visas följande på displayen:

 ANGE FÖRBIKOPPLING



Klicka på  för att ändra displayen till:

 VISA FÖRBIKOPPLING

Klicka på  för att ändra displayen till:

 FÖRBIKOPPLINGSLISTA

Om du nu klickar på  visas nummer, tillstånd och namn för den första förbikopplade sektionen.

Du kan nu klicka upprepade gånger på  för att granska alla förbikopplade sektioner, i stigande numerisk ordning. Om du klickar på  när du är klar visas VISA FÖRBIKOPPLING igen och om du klickar på  visas <OK> FÖR AVSLUTA igen.

## Hämta det senaste förbikopplingsschemat

Om larmsystemet tillkopplas med flera sektioner förbikopplade kan detta beskrivas som en "ofullständig tillkoppling". En identiskt ofullständig tillkoppling kan upprepas genom att det senaste förbikopplingsschemat (som inaktiverades och sparades i minnet när systemet fränkopplades) hämtas. När du har angett din användarkod (se ovan – Öppna menyn med användarinställningar) visas följande på displayen:

ANGE FÖRBIKOPPLING

Klicka två gånger på  för att ändra displayen till:



HÄMTA FÖRBIKOPPLING

Fortsätt sedan enligt följande:

**ÅTGÄRD**   **DISPLAYEN VISAR**

  <OK> FÖR HÄMTA

  HÄMTA FÖRBIKOPPLING

Du kan nu välja någon annan post på menyn ANVÄNDARINSTÄLLNINGAR eller avsluta programmeringen genom att klicka på . När <OK> FÖR AVSLUTA visas klickar du på .

## Programmerar privat rapport

Om du framgångsrikt har angett din Masteranvändarkod (se ovan – Gå in i Menyn Användarinställningar), klicka på  knappen upprepat (vid behov) tills skärmen visar:

RAPPORTERA TILL  
PRIVAT

## Programmera privat rapport

Här bestämmer du de händelsegrupper som ska rapporteras – "avaktivera rapport", "alla", "alla (-ö/s)" (alla meddelanden, undantaget öppna/stänga), alla (-varningar) (alla meddelanden, undantager varningar), "larm", "varningar", "ö/s" (öppna/stängs).

## Privata telefonnummer

Bestämmer du det 1, 2, 3 och 4 - telefonnummer som systemet ska rapportera händelser till. Vilka händelser som rapporteras definieras av systemnstallatören.

## Återuppringningsförsök

Avgör antalet gånger den uppringda partens telefonnummer rings upp (1, 2, 3, eller 4 försök).

## Röst privat

Här avgör du huruvida 2-vägs röstkommunikation med privata telefoner ska tillåtas eller inte.

## Telefon uppmärksamma

Här avgör du om en bekräftelsesignal ska användas, eller, en bekräftelsesignal från varje telefon innan aktuell händelse anses rapporterad.



## SMS-meddelanden

Här bestämmer du det 1, 2, 3, 4 och SMS telefonnummer som systemet ska rapportera förvalda händelser till.

Utföra ovanstående nämnda inställningar enligt figur 8 (Privat rapport) menyn. Dessa inställningar kan utföras av installatören, om så önskas.

# ANVÄNDARINSTÄLLNINGAR

Fortsätt på samma sätt upp till telefonnummer 4.

Du kan nu välja någon annan post på menyn ANVÄNDARINSTÄLLNINGAR eller avsluta programmeringen genom att klicka på  tills <OK> FÖR AVSLUTA visas och sedan klicka på .

## Ange användarkoderna

Det går att ange maximalt åtta 4-siffriga koder av totalt  $(10)^4 = 10\,000$  möjliga användarkoder. När du har angett din master-användarkod (se ovan – Öppna menyn med användarinställningar) klickar du på  tills följande visas på displayen:

ANGE ANVÄNDARKODER

**Användarkod 1** ersätter den fabriksinställda master-användarkoden och ska tilldelas systemets master-användare. Den här koden kan inte raderas.

**Användarkod 2, 3 och 4** kan tilldelas övriga användare – familjemedlemmar, medarbetare osv.

**Kod 5 till och med 8** tilldelas "barnvaktanvändare" (barnvaktläget förklaras i kapitel 2 – Tillkoppling i barnvaktläget).

WARNING! Koden "0000" är inte giltig! Använd inte den.

*Obs! Hotkoden som anges av installatören (2580 som standard) får inte väljas som en normal användarkod. Alla försök att programmera in denna nekas av PowerMaxComplete.*

Masteranvändarenkoden är giltig för alla 3 systemområden. När område är aktiverad, är endast användarkoder 2-8 giltiga för fördefinierade områden.

Programmera koderna genom att fortsätta enligt följande:

## TRYCK PÅ

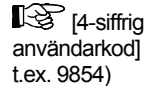
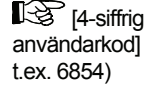

För att återställa användarkoden ställ in användarkoden till 0000.

I PowerMaxComplete Områdessystem



Ange områdesnummer (t ex för områden 1&3 ange 13).



## DISPLAYEN VISAR

användarkod 1: \_\_\_\_\_

användarkod 1: 1 1 1 1

användarkod 1: 6854

användarkod 1: 6854

användarkod 2

användarkod 2: 1 1 1 1



TILLTRÄDE OMR

U02: 1 2 3

U02: 1 2 3

Programmering användarkod 1 (huvudanvändaren kod)

Programmering användarkoder 2-8 och tilldela dem till önskad partitioner

Du kan nu välja någon annan post på menyn ANVÄNDARINSTÄLLNINGAR eller avsluta programmeringen genom att klicka på . När <OK> FÖR AVSLUTA visas klickar du på .

# ANVÄNDARINSTÄLLNINGAR

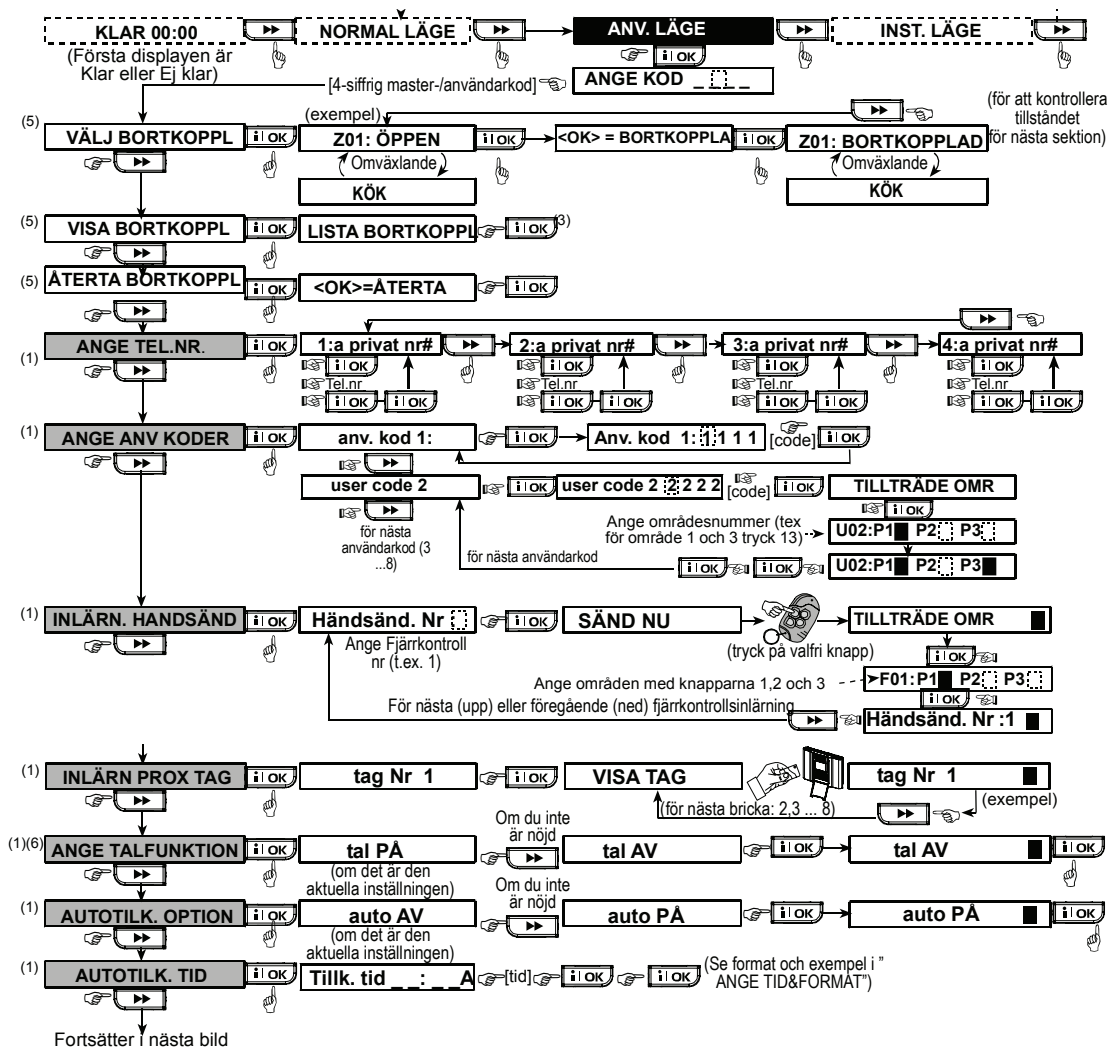

# ANVÄNDARINSTÄLLNINGAR

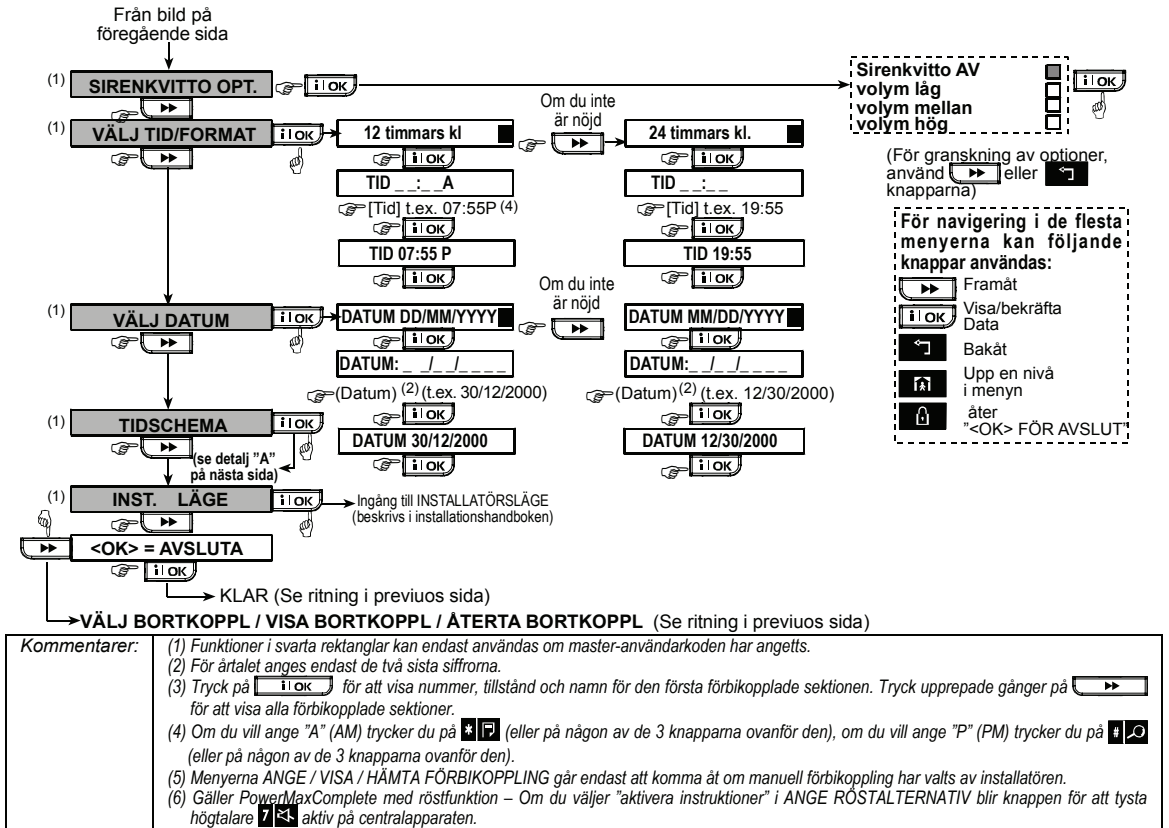

Figur 8. Flödesschema över användarinställningar

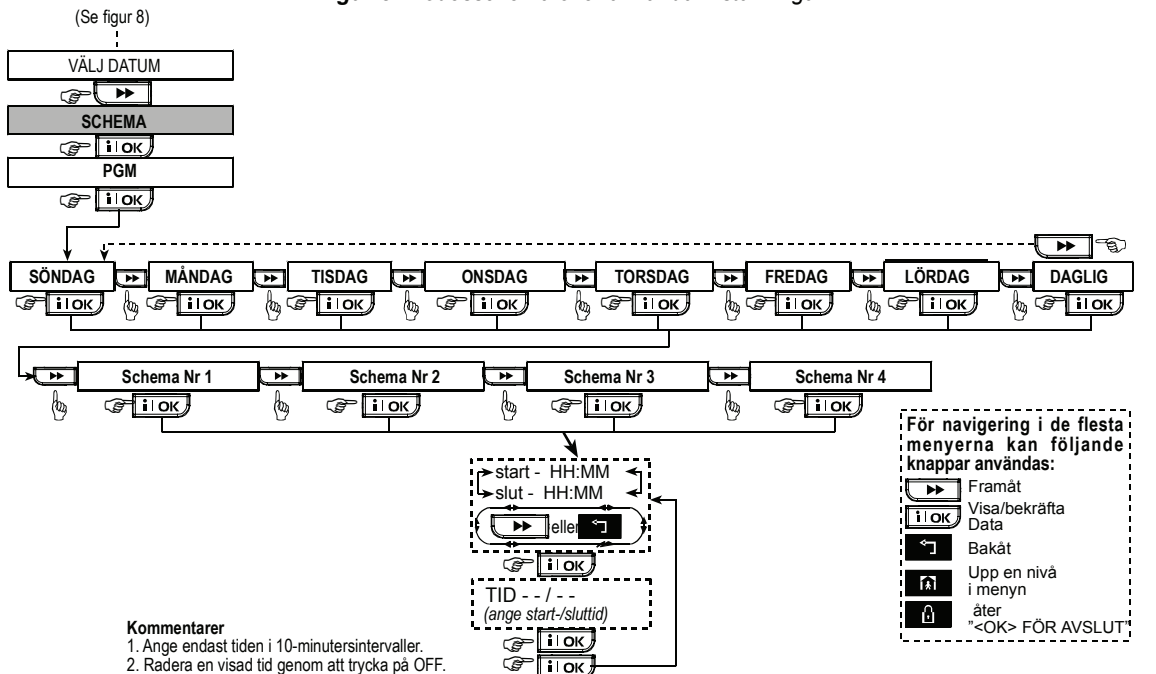

Figur 8, DETALJ "A". Schemafunktion

## Lära in fjärrkontroller

Fjärrkontroller är trådlösa enheter med flera knappar av CodeSecure™-typ med upp till 16 miljoner ID-kodskombinationer. Med hjälp av fjärrkontroller kan åtta olika användare styra olika systemfunktioner snabbare och säkrare. Centralapparaten måste kunna identifiera den unika ID-koden för varje fjärrkontroll för att kunna svara på kommandon.

Innan du gör något annat ska du samla ihop alla fjärrkontroller som du vill lära in och kontrollera att de har batterier installerade.

Vid inläring av fjärrkontroller utförs följande steg:

**A.** När du har angett din master-användarkod (se ovan – Öppna menyn med användarinställningar) klickar du (uppretrade gånger, om det behövs) på knappen

 tills följande visas på displayen:

LÄR IN FJÄRRKONTROLL

**B.** Klicka på . Följande visas på displayen:

FJÄRRKONTROLL nr: \_\_\_\_\_

**C.** Anta att den fjärrkontroll du håller på att lära in ska anges som fjärrkontroll nummer 5. Förutsatt att minnesplats nummer 5 är ledig (ingen fjärrkontroll har lärts in där ännu), klickar du på knappen <5>. Texten på displayen ändras till:

FJÄRRKONTROLL nr: 5

**D.** Fortsätt till steg "I" nedan

**E.** När område är aktiverad, visar skärmen:

TILLGÅNG TILL PART

**F.** Klicka på .

Skärmen kommer att visa:

F01

**G.** Välj områden via tryckknappar 1, 2 och 3 på centralapparatus knappsats.

**H.** Klicka på . Skärmen kommer att visa:

HANDSÄNDARE Nr.: 5

En mörk ruta visas längst ut till höger, vilket visar på att den utvalda Handsändaren har registrerats som Handsändare nr. 5.

Du kan nu fortsätta i ett antal olika riktningar:

Det tomma utrymmet längst till höger anger att minnesplatsen är ledig.

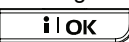
**I.** Klicka på . På displayen visas en instruktion om att du ska initiera sändning från den valda fjärrkontrollen:

SÄND NU

**J.** Initiera sändning från den valda fjärrkontrollen genom

att trycka på någon av dess knappar. Den "glada melodin" (- - - -) hörs och displayen ändras till:

FJÄRRKONTROLL NR: 5

En mörk kvadrat visas längst till höger, vilket anger att den valda fjärrkontrollen har lärts in som fjärrkontroll nr 5.

**Obs!** Om samma fjärrkontroll redan har lärts in på någon annan plats hörs den "glada melodin" två gånger i följd.

**K.** Härifrån kan du välja att fortsätta på flera olika sätt:

- Om du vill lära in ytterligare en fjärrkontroll väljer du det önskade numret genom att:

- Klicka på  för att gå uppåt (6→7→8...)

- Klicka på  för att gå nedåt (4→3→2...)

- Klicka på  → <fjärrkontroll nr>.

- Om du vill återgå till huvudmenyn klickar du på . Då visas följande display på nytt:

<OK> FÖR AVSLUTA

Du kan nu granska och välja något annat läge på menyn med användarinställningar (genom att klicka på

 eller .

## Ta bort fjärrkontroll

Upptagna minnesplatser för fjärrkontroller måste rensas (inlärt ID måste raderas) innan ett nytt ID lärs in. När du vill radera ett befintligt ID fortsätter du enligt följande:

**A.** Välj den önskade minnesplatsen enligt beskrivningen i steg A–C i föregående stycke. Om du till exempel har valt **fjärrkontroll nr 5** visas följande på displayen:

FJÄRRKONTROLL nr 5

**B.** Klicka på . Texten på displayen ändras till:

<OFF> för radera

**C.** Klicka på . Texten på displayen ändras till:

FJÄRRKONTROLL nr 5

Observera att den mörka kvadraten längst till höger försvinner. Det går nu att lära in ett nytt ID. Det går också att låta den rensade sektionen eller minnesplatsen vara ledig och helt enkelt avsluta huvudmenyn.

## Lära in kodbrickor (tillval)

**När område är aktiverad**



Varje proxbrickor tilldelad en område kommer att fungera som fastställt i "Ställa in användarkoder".

Därför måste varje proxbrickor tilldelas en relevant användarkod. Till exempel, proxbricka 3 är tilldelad användarkod 3. Upp till 8 proxbrickor kan inlärs till PowerMaxComplete centralapparat.

# ANVÄNDARINSTÄLLNINGAR

Med giltiga kodbrickor kan du utföra en mängd funktioner utan att ange användarkoden, till exempel tillkoppla, fränkoppla, läsa händelseloggen osv. När användarkoden krävs kan du helt enkelt använda en giltig kodbricka i stället för att ange användarkoden.

När systemet har fränkopplats efter att en giltig kodbricka har hållits upp mot centralapparaten, visas meddelandet "<OK> för BORTA". Du kan nu trycka på knappen  för att omedelbart tillkoppla centralapparaten eller vänta 3 sekunder på automatisk tillkoppling av systemet i läget BORTA (meddelandet "Lämna lokalen nu" visas). Om kodbrickan används igen fränkopplas systemet.

I stället för att trycka på knappen  (se ovan) kan du trycka en gång / två gånger på knappen  (meddelandet "<OK> för HEMMA" eller "<OK> för fränkoppling" visas) och sedan trycka på knappen  för tillkoppling / fränkoppling av HEMMA.

Centralapparaten sänder en RF-signal. En giltig kodbricka som hålls upp mot centralapparaten sänder tillbaka en kodad RF-signal till centralenheten.

Det går att lära in upp till 8 kodbrickor i PM PRO.

Vid inläring av kodbrickor utförs följande steg:

A. När du har angett din master-användarkod (se Öppna menyn med användarinställningar) klickar du (upprepad gång, om det behövs) på knappen

 tills följande visas på displayen:

LÄR IN BRICKA

B. Klicka på . Följande visas på displayen:

KODBRICKA NR: 1

C. Klicka på . På displayen visas en instruktion om att du ska initiera sändning från den valda brickan:

HÅLL FRAM BRICKA

D. Håll upp brickan mot undersidan till vänster på centralenheten. Den "glada melodin" (- - - —) hörs och displayen ändras till:

KODBRICKA NR: 1 

En mörk kvadrat visas längst till höger, vilket anger att den valda brickan har lärts in.

E. Klicka på  och lär in nästa kodbricka (2, 3, ... 8), enligt beskrivningen i steg D.

F. Härifrån kan du välja att fortsätta på flera olika sätt:

- Om du vill lära in ytterligare en bricka väljer du det önskade numret genom att:

- Klicka på  för att gå uppåt (6→7→8 ...)

- Klicka på  för att gå nedåt (4→3→2 ...)

- Klicka på  → <kodbricka nr>.

- Om du vill återgå till huvudmenyn klickar du på

. Då visas följande display på nytt:

<OK> FÖR AVSLUTA

Du kan nu granska och välja något annat läge på menyn med användarinställningar (genom att klicka på

 eller .

## Radera kodbrickor

Upptagna minnesplatser för kodbrickor måste rensas (inlärt ID måste raderas) innan ett nytt ID lärs in. När du vill radera ett befintligt ID fortsätter du enligt följande:

A. Välj den önskade minnesplatsen enligt beskrivningen i steg A–C i föregående stycke. Om du till exempel har valt **Kodbricka nr 5** visas följande på displayen:

KODBRICKA NR 5 

B. Klicka på . Texten på displayen ändras till:

<OFF> FÖR RADERA

C. Klicka på . Texten på displayen ändras till:

KODBRICKA NR 5

Observera att den mörka kvadraten längst till höger försvinner. Det går nu att lära in ett nytt ID. Det går också att låta den rensade sektionen eller minnesplatsen vara ledig och helt enkelt avsluta huvudmenyn.

## Ange röstinställningarna

(Gäller inte PowerMaxComplete utan röstfunktion)



**Kom ihåg!** Röstinstruktioner hörs via den inbyggda högtalaren om följande två villkor är uppfyllda:

- Röstfunktionen har aktiverats enligt nedan
- Högtalaren har aktiverats med hjälp av knappen "7" (se kapitel 3 – Röst PÅ / AV)

Här kan du välja ett av två alternativ:

**Aktivera instruktioner:** Röstmeddelanden

**Inaktivera instruktioner:** Inga röstmeddelanden

Det aktiva alternativet visas med en mörk kvadrat (■) längst till höger på displayen. Du kan visa det andra alternativet (som inte har någon mörk kvadrat längst till höger) genom att klicka på . En mörk kvadrat visas om du klickar på  medan det andra alternativet visas.

Ange röstinställningen genom att fortsätta enligt följande:

När du har angett din master-användarkod (se ovan – Öppna menyn med användarinställningar) klickar du på knappen  tills följande visas på displayen:

ANGE RÖSTALTERNATIV

# ANVÄNDARINSTÄLLNINGAR

Härifrån fortsätter du enligt följande:

<u>TRYCK PÅ</u>	<u>DISPLAYEN VISAR</u>
	aktivera instruktioner (om detta är den aktuella inställningen)
Om du inte är nöjd 	inaktivera instruktioner
Om du är nöjd – 	inaktivera instruktioner
	ANGE RÖSTALTERNATIV

Du kan nu välja någon annan post på menyn ANVÄNDARINSTÄLLNINGAR eller avsluta programmeringen genom att klicka på . När <OK> FÖR AVSLUTA visas klickar du på .

**Obs! När du använder fjärrkontrollsmodellen MCT-234 med PowerMaxComplete måste röstinstruktionerna vara aktiverade.**

## Funktion för automatisk tillkoppling

Du kan ange att systemet ska tillkopplas automatiskt vid en önskad tidpunkt.

När du har angett master-användarkoden klickar du på tills AUTOTILLK ALTERNATIV visas på displayen:

Härifrån fortsätter du enligt följande:

<u>TRYCK PÅ</u>	<u>DISPLAYEN VISAR</u>
	aktivera autotillk (om detta är den aktuella inställningen)
Om du inte är nöjd nöjd tryck på 	inaktivera autotillk
	inaktivera autotillk
	AUTOTILLK ALTERNATIV

Du kan nu välja någon annan post på menyn ANVÄNDARINSTÄLLNINGAR eller avsluta programmeringen genom att klicka på . När "<OK> FÖR AVSLUTA" visas klickar du på .

## Ange tillkopplingstid

När du har angett din master-användarkod (se ovan – Öppna menyn med användarinställningar) klickar du upprepade gånger (om det behövs) på knappen tills följande visas på displayen:

AUTOTILLK TID

Härifrån fortsätter du enligt följande:

<u>TRYCK PÅ</u>	<u>DISPLAYEN VISAR</u>
	tillk tid : A
	tillk tid 12:55 A
	tillk tid 12:55 A
	AUTOTILLK TID

### Kommentarer:

- Information om hur du väljer mellan 12- och 24-timmarsformat finns i Ange tid och tidformat nedan.
- Tryck på "\*" om du vill ange A (AM) eller på "#" om du vill ange P (PM).

## Aktivera bekräftelsesignalen

Du kan ange att systemet ska aktivera (eller inte aktivera) ett högt/normalt/lågt trådlöst sirenjud, under en kort tid, vid tillkoppling (1 signal) och frånkoppling (2 signaler) med fjärrkontroll.

När du har angett din master-användarkod (se ovan – Öppna menyn med användarinställningar) klickar du (upprepade gånger, om det behövs) på knappen tills följande visas på displayen:

BEKRÄFTELSE SIGNAL

Härifrån fortsätter du enligt följande:

<u>TRYCK PÅ</u>	<u>DISPLAYEN VISAR</u>
	inaktivera bekräftelse (om detta är den aktuella inställningen)
Om du inte är nöjd – 	bekräftelse låg volym
Om du inte är nöjd – 	bekräftelse normal volym
Om du inte är nöjd – 	bekräftelse hög volym
Om du är nöjd 	bekräftelse hög volym

Med trådlös siren refereras alternativen "låg", "normal" och "hög" till som "aktivera bekräftelse".

Du kan nu välja någon annan post på menyn ANVÄNDARINSTÄLLNINGAR eller avsluta programmeringen genom att klicka på . När "<OK> FÖR AVSLUTA" visas klickar du på .

## Ange tid och tidformat

När du har angett din master-användarkod (se "Öppna menyn med användarinställningar" ovan) klickar du på  tills följande visas på displayen:

ANGE TID&FORMAT

A. Om 12-timmarsformat önskas fortsätter du enligt följande:

**TRYCK PÅ**      **DISPLAYEN VISAR**

 US-FORMAT – 12H

(om detta är den aktuella inställningen)

 TID : A

 [tidsangivelse]  
(t.ex. 12:55 A)

TID 12:55 A

 TID HH:MM A

**Obs!** Om du vill ange "A" trycker du på [\*] och om du vill ange "P" tycker du på [#].

B. Om 24-timmarsformat önskas fortsätter du enligt följande:

**TRYCK PÅ**      **DISPLAYEN VISAR**

 US-FORMAT – 12H

 EU-FORMAT – 24H



 TID :

 [tidsangivelse]  
(t.ex. 19:55)

TID 19:55

 TID 19:55

 TID HH:MM

Du kan nu välja någon annan post på menyn ANVÄNDARINSTÄLLNINGAR eller avsluta programmeringen genom att klicka på . När <OK> FÖR AVSLUTA visas klickar du på .

## Ange datum och datumformat

När du har angett din master-användarkod (se ovan – Öppna menyn med användarinställningar) klickar du (upprepade gånger, om det behövs) på knappen  tills ANGE DATUM&FORMAT visas på displayen.

Härför fortsätter du enligt följande:

**TRYCK PÅ**      **DISPLAYEN VISAR**

 DATUM MM / DD / AAAA

Om du inte är

nöjd

tryck på

 DATUM DD / MM / AAAA



 DATUM / /

[Ange datum]  
(t.ex. 01 / 01 / 2002)

DATUM 01 / 01 / 2002

 DATUM 01 / 01 / 2002

 DATUM DD / MM / AAAA

Du kan nu välja någon annan post på menyn ANVÄNDARINSTÄLLNINGAR eller avsluta programmeringen genom att klicka på . När <OK> FÖR AVSLUTA visas klickar du på .

## Schemafunktion

Med schemat kan du slå till och från önskade enheter. Du kan välja dagen (söndag, måndag, tisdag, onsdag, torsdag, fredag, lördag eller dagligen) och sedan välja den schemalagda tidpunkt då den önskade enheten ska slås till / från. Den här processen illustreras i "figur 8, DETALJ A".

## Installatörsläge

Om funktionen ANVÄNDARÅTKOMST har aktiverats av systeminstallatören kan installatören endast komma åt INSTALLATÖRSLÄGE via den här menyn, vilket innebär att INSTALLATÖRSLÄGE (som beskrivs i installationsmanualen) endast går att komma åt med användarens tillstånd (genom att användarkoden används).

## 8. Läsa händelseloggen

### Beskrivning av händelseloggen

Alla händelser registreras i en händelselogg. Du kan öppna den här loggen, granska händelserna en i taget och dra slutsatser om hur systemet fungerar.

Om händelseloggen blir helt full registreras nya händelser på bekostnad av gamla händelser. Den äldsta händelsen raderas vid registreringen av varje ny händelse.

Datum och tid för varje händelse registreras också. Händelserna i händelseloggen visas i kronologisk ordning, från den senaste till den äldsta.

På grund av det begränsade displayutrymmet visas händelsebeskrivningen först och därefter datum och tid. De två displaytexterna visas omväxlande flera gånger tills du klickar på för att gå till en tidigare händelse eller tills systemet återställs till normalt driftläge efter 4 minuter utan aktivitet.

Du kommer åt händelseloggen genom att klicka på asteriskknappen (★) och sedan ange master-användarkoden.

En översikt över hur du använder loggen finns i figur 9. Om du vill kan du använda det här flödesschemat som enda guide för händelseloggen, i stället för att gå igenom steg för steg-proceduren.

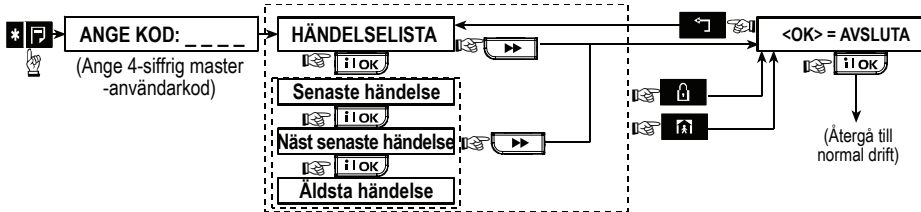

Figur 9. Använda händelseloggen

### Avläsningsprocedur

Läs händelseloggen genom att fortsätta enligt följande:

A. När systemet är i normalt driftläge klickar du på asteriskknappen (★). Texten på displayen ändras till:

ANGE KOD \_\_\_\_\_

B. Ange den aktuella master-användarkoden. Om koden är korrekt hörs den "glada melodin" och följande visas på displayen:

HÄNDELSELISTA

**Viktigt!** Om du anger en felaktig kod 5 gånger i rad aktiveras en 30 sekunders låsning av knappsatsen.

C. Klicka på . Den senaste händelsen visas. Anta att den senaste händelsen var ett larm i sektion 13. Skärmen kommer nu att visa (när område är aktiverat och händelsen är länkad till en särskild område):

PRT:1 ■ 2 ■ 3 ■  
(alternierende) ↻  
Z13 LARM  
(alternierende) ↻  
09 / 02 / 99      3:37 P

De två displaytexterna visas omväxlande tills du klickar på igen för att gå till nästa händelse eller tills tidsgränsen för händelseloggen uppnås (4 minuter).

D. Klicka på så många gånger du behöver för att läsa all information du vill läsa.

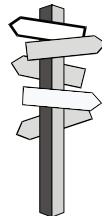

Så här avslutar du händelseloggen:

- Klicka på eller , oavsett var i loggen du befinner dig. Följande visas på displayen:

<OK> FÖR AVSLUTA

- Klicka på . Systemet återgår till normalt driftläge.

## 9. Underhåll

### Byta reservbatteri

PowerMaxComplete använder det vanliga elsystemet, men innehåller även ett 9,6 V-reservbatteri (se dekalen på batteriluckan). Det är viktigt att batteriet byts ut omedelbart efter att följande felmeddelande har visats (se kapitel 5 – Granska felinformation):

CPU LÅGT BATTERI

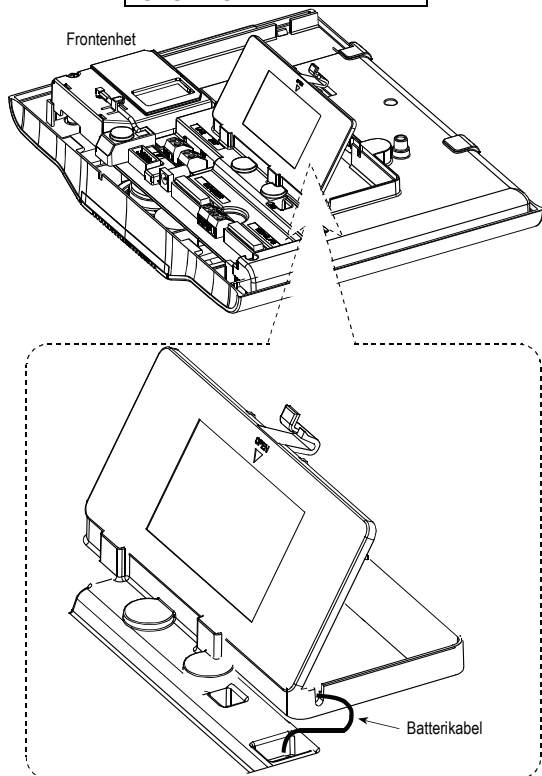

Figur 10. Byte av batteri

Öppna luckan till batterifacket. Sätt i ett batteri med 6 eller 8 celler och anslut kontakten till PowerMaxComplete-uttaget.

**Obs:** Kasta bort använda reservbatterier i enlighet med tillverkarens instruktioner.

**Obs!** När luckan avlägsnas utlöses ett sabotagelarm – felindikeringen tänds och både "minne" och "fel" blinkar displayen. Om du nu undersöker systemet genom att klicka på knappen **OK** visas "CPU SABOTAGELARM" och "CPU SABOTAGE ÖPPEN" på displayen, utöver "CPU LÅGT BATTERI".

När nya batterier har satts i och luckan stängts ordentligt bör FEL-indikeringen släckas. Meddelandet "MINNE" fortsätter blinka på displayen (på grund av det sabotagelarm som utlöstes). Du rensar meddelandet genom att tillkoppla systemet och sedan fränkoppla det så snart utgångsfördröjningen påbörjas.

### Byta batterier i trådlösa enheter

De **trådlösa sensorer** som levereras med systemet drivs med litiumbatterier av hög kapacitet som räcker i flera år, beroende på hur många gånger sensorn utlöses.

Om och när ett batteri ändå börjar laddas ur skickar själva sensorn meddelandet "lågt batteri" till centralapparaten och ett felmeddelande visas ihop med sektionen informationen (se kapitel 5 – Granska felinformation).

De **fjärrkontroller** som används för att styra systemet drivs med ett alkaliskt batteri som räcker i ungefär ett år om du inte trycker på knapparna mer än 10 gånger per dag. Ett urladdat batteri anges tydligt genom att den röda indikeringen på fjärrkontrollen blinkar när en knapp trycks ned (i stället för att lysa kontinuerligt).

När en indikering om lågt batteri visas för första gången kan den betraktas som en förvarning. Du har normalt gott om tid (cirka 30 dagar) att skaffa ett nytt batteri och ersätta det gamla, och detektor eller fjärrkontrollen fungerar som vanligt under den här perioden. För att vara på den säkra sidan bör du emellertid inte vänta så länge.

Använd det batteri som anges i installationsinstruktionerna för detektorn. Om du saknar de här instruktionerna kan du rådfråga installatören eller be installatören att byta ut batteriet i den enhet som skickade meddelandet om lågt batteri.

Den **trådlösa manöverpanelen** drivs med ett 3 V-litiumbatteri med lång livslängd. Om batteriet håller på att laddas ur när PowerMaxComplete-händelseloggen läses av visas, till exempel, "C01 Lågt batteri" på displayen (vilket betyder att trådlös manöverpanel nr 01 har lågt batteri) och meddelandet "manöverpanel" hörs.

Information om hur du byter batteri i den trådlösa manöverpanelen finns i Användarmanualen för MCM-140+.

När batteriet har bytts ut skickar detektorenheten signalen "batteri återställt" till centralapparaten och meddelandet "lågt batteri" rensas.

### Regelbunden testning

Komponenterna i säkerhetssystemet har utformats för att vara underhållsfria i så stor utsträckning som möjligt. Trots detta måste ett "gångtest" utföras minst en gång i veckan samt efter en larmhändelse för att kontrollera att alla detektorer i systemet fungerar som de ska. Fortsätt enligt beskrivningen i kapitel 6 – Utföra ett gångtest. Om det uppstår några problem kontaktar du installatören omedelbart.

### Rengöra centralenheten

Centralapparaten kan emellanåt bli smutsig av beröringen och kan samlas damm efter en lång period av användning. Rengör den försiktigt med en mjuk trasa eller svamp, lätt fuktad med en blandning av vatten och mildt rengöringsmedel, och torka därefter av den.

Det är absolut inte tillåtet att använda någon form av slipmedel. Lösningemedel som fotogen, acetone eller thinner får heller aldrig användas. I annat fall förstörs ytfinishen och genomskinligheten i det övre fönstret påverkas.

## 10. Prestandabegränsningar

Även om ditt larmsystem är mycket tillförlitligt innebär det inget garanterat skydd mot inbrott eller brand. Även de mest avancerade systemen kan överlistas och i vissa fall varnar inte systemet. Några av orsakerna till detta är:

**Eftersatt underhåll:** Om systemet används under en längre tid utan att testas kan en viktig komponent, som en detektor eller siren, sluta fungera utan några synliga eller hörbara tecken på fel. Om en varning om lågt batteri ignoreras kommer det inte att finnas någon reservström som kan driva systemet vid strömavbrott.

**Strömavbrott:** Under en längre frånvaro från den skyddade platsen kan ett plötsligt avbrott i nätströmmen inträffa (ett jordfelsrelä kan utlösas, vilket kopplar från nätströmmen). Efter en sådan händelse drivs larmsystemet med ström från reservbatteriet tills all reservström är slut, vilket innebär att lokalerna till slut blir utan skydd.

**Fel på telefonlinjen:** Telefonlinjer kan kopplas från eller kortslutas. Om telefonlinjen är bruten kan larmsystemet inte rapportera händelser till larmcentralen.

**Personer som sover djupt väcks inte alltid av sirener:** Sirener och ringklockor som har installerats utanför eller långt ifrån sovrum räcker ofta inte för att väcka personer som sover djupt bakom stängda dörrar i det skyddade området eller närliggande byggnader.

**Systemet kan ibland överlistas:** Med tillräckliga tekniska kunskaper kan inkräktare hitta olika sätt att överlista sensorer eller koppla ur varningsenheter. Inkräktare kan också utnyttja oskyddade öppningar och takfönster och till och med ta sig in med våld på oväntade ställen.

**Rökdetektorer är begränsade:** I många fall varnar inte rökdetektorer i tid eftersom branden har brutit ut på en annan våning i huset, eller för långt bort från detektorn.

**Allt detta talar för att det även med ett bra larmsystem installerat fortfarande krävs liv- och egendomsförsäkringar. Dessutom ska användarna testa sina larmsystem regelbundet för att försäkra sig om att funktionsfel upptäcks innan ett riktigt larm utlöses.**

## BILAGA A. OMRÅDESDELNING

PowerMaxComplete inkluderar en valfri områdefunktion. Områdesdelning är endast tillgängligt om din installatör aktiverat funktionen. När områdesdelning är aktiverad läggs områdesmenyerna till systemet vilka visas på centralapparatus LCD-skärm. Område tillåter dig att ha upp till fyra självständiga och styrbara områden med olika användarkoder som tilldelats varje område eller en användarkod som tilldelats en kombination av upp till 3 områden. Varje användarkod kan tilldelas till en kombination av upp till 3 områden och varje område kan pålarmas eller avlarmas oavsett de andra områdenas status i systemet. Till exempel, du kan definiera garaget som område 1, källaren som område 2 och huset som område 3. Eftersom varje område är oberoende av andra områden, kan du påarma eller avarma varje område som du vill utan att ändra status på andra områden. PowerMaxComplete stöder också en situation där ett område används av två eller fler områden. Till exempel, en reception som är gemensam för två kontor, som alla har tilldelats en separat område, kommer att vara larmad först efter att båda kontorens (områden) är pålarmats. I pålarmat läge kommer receptionen att avlarmas efter att antingen endera kontors (områden) har avlarmats ge användaren av detta kontor möjlighet använda receptionen utan att skapa ett larm. Ett sådant område kallas för ett "gemensamt område".

### Välja en område

Vid drift i områdesläge visar den första skärmen:

P1: R P2::R

Klicka på  - skärmen kommer att visa:

VÄLJ OMRÅDE



Tryck på   och  för att välja motsvarande område.

**Obs:** Efter 5 sekunder utan knapptryckning sker en timeout och skärmen reverterar till alla områden.

### På-/Avlarma systemet

Innan du fortsätter se till att Områden har aktiverats via Installatörsläget.

#### På-/Avlarma alla områden

För att på-/avlarma alla områden i läget KLAR, tryck på  /  eller  knappen.

#### På-/Avlarma en enkel område

För att på-/avlarma en enkel område, tryck på  knappen på centralapparaten och tryck

sedan på områdesnumret. Tryck därefter på 

/  eller  knappen.

### Funktionen visa

Funktionen visa aktiveras under status enkel/alla område(er) och visar information relevant för den valda eller alla områden.

#### Visa alla områden

I läget Klar tryck på , skärmen kommer att visa information om alla områden.

Tryck på  flera gånger för att se minne/status för innehåll.

#### Visa enkel område

I läget Klar, tryck på  och tryck därefter områdesnumret.

Skärmen kommer att visa information relevant för vald område.

Tryck på  flera gånger för att se minne/status för innehåll.

**Obs:** Efter 5 sekunder utan knapptryckning sker en timeout och skärmen reverterar till alla områden.

### Siren

En område är larmad när den mottar en händelse från en pålarmad enhet tilldelad den områdeen.

Pålarmade enheter påverkar inte områden som de inte har tilldelats.

siren är gemensam för alla områden, därför kommer ett larm från en eller flera områden att aktivera sirenen.

### Sirensignaler

Sirenen kommer att aktiveras när den mottar en händelse från en pålarmad enhet.

Överlappande sirenaktiveringar från olika områden orsakar inte att tiden sirenen låter förlängs.

När sirenen ljuder, upphör den inte förrän alla pålarmade områden avlarmats.

Men om sirenen är aktiv på grund av ett larm från en gemensam områdeszon, och en av områdena tilldelad området avlarmar systemet, upphör sirenen.

I fall där larm initieras från ett gemensamt område men fortsätter med zoner som inte tilldelats ett gemensamt område, upphör inte sirenen förrän alla områden tilldelade de pålarmade zonerna avlarmas.

I fall där sirenen är aktiv på grund av ett larm från ett gemensamt område, och en av områdena tilldelad området avlarmar systemet, upphör sirenen.

I fall där larm initieras från ett gemensamt område men fortsätter med zoner som inte tilldelats ett gemensamt område, upphör inte sirenen förrän alla områden tilldelade de pålarmade zonerna avlarmas.

I fall där en brand bryter ut i område 1 och ett inbrott i område 2, kommer sirenen att ljuda BRAND.

När område 1 avlarmas kommer sirenen att ljuda INBROTT under återstoden av sirenens timeout-period.

**Skärm för områdesstatus**

**P1:X P2:X P3:X**

Varje X-värde anger en annan områdesstatus, enligt följande:

<b>R</b>	Klar
<b>N</b>	Inte klar
	Borta
<b>H</b>	Hemma
<b>E</b>	Utpasseringsfördröjning
<b>D</b>	Inpasseringsfördröjning
-	Ej använd

**MCT-237**

MCT-237 tvåvägs trådlös handsändare används uteslutande för att kontrollera en eller alla områden.

**På-/Avlarma alla områden.** För att på-/avlarma alla områden, tryck på knappen HEM/BORTA/AVLARMA på handsändaren.

**På-/Avlarma en enkel område**

För att på-/avlarma en enkel område, tryck på knappen OMRÅDESMARKERING på handsändaren. I detta tillstånd kommer upprepad intryckning av knappen OMRÅDESMARKERING att växla mellan den aktiverade områdeen och alla områden. För att på-/avlarma önskad område(er), tryck på knappen HEM/BORTA/AVLARMA.

**MCT-237**

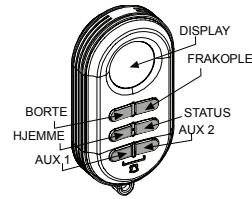

**MCM-140+**

Trådlös fjärrstyrd handsändare används uteslutande för att kontrollera en eller alla områden.

**På-/Avlarma alla områden.**

För att pålarma alla områden, tryck på knappen HEM/BORTA/AVLARMA följt av användarkoden.

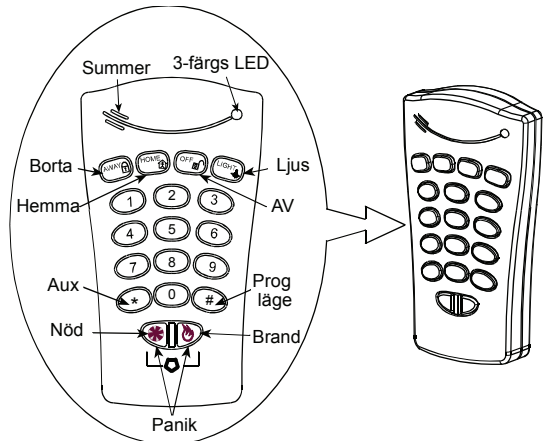

**På-/Avlarma en enkel område**

För att på-/avlarma en enkel område, tryck på knappen "BELYSNING" följt av önskad områdesnummer (1, 2 eller 3). När den röda lampan stängs AV, tryck på knappen HEM/BORTA/AVLARMA inom 5 sekunder följt av användarkoden.



**MKP-150/MKP-151**

Den tvåvägs trådlösa knappsatsen används för att kontrollera en enkel eller alla områden och fungerar på samma sätt som PowerMaxComplete centralapparat.

Se avsnittet om "Funktionen visa" ovan (ersätt  knappen med  knappen).

## BILAGA B. ORDLISTA

Den här termlistan är sorterad i alfabetisk ordning. Alla termer som anges med kursiv stil i den förklarande texten kan slås upp separat.

**Avbrottsperiod:** När ett larm initieras aktiveras först den interna summern under en begränsad tid, vilket är den *avbrottsperiod* som har angetts av installatören. Om larmet har utlösts av misstag kan du fränkoppla systemet inom avbrottsperioden, innan den riktiga sirenen aktiveras och larmet rapporteras till *fjärrmottagare*.

**Larm:** Det finns 2 typer av larm:

**Ljudlarm** – både de interna och externa sirenerna larmar konstant och centralapparaten rapporterar händelsen via telefon.

**Tyst larm** – sirenerna förblir tysta, men centralapparaten rapporterar händelsen via telefon.

Ett larmtillstånd orsakas av att:

- Rörelse detekteras av en *rörelsedetektor*
- Ändrat tillstånd detekteras av en *magnetkontakt-detektor* – ett stängt fönster eller en stängd dörr öppnas
- Rök detekteras av en *rökdetektor*
- *Sabotage* utförs mot någon av detektorerna
- De två nödknapparna trycks ned samtidigt (panik)

**Tillkoppling:** Tillkoppling av larmsystemet är en åtgärd som förbereder systemet för att utlösa ett larm om överträdelse sker i någon sektion, i form av rörelse eller genom att en dörr eller ett fönster öppnas. Centralapparaten kan tillkopplas i olika lägen (se *BORTA*, *HEMMA*, *DIREKT* och *BARNVAKT*).

**BORTA:** Den här typen av tillkoppling används när den skyddade platsen har utrymmts helt. Alla sektioner, både *volymsektioner* och *skalskyddssektioner*, skyddas.

**Sektioner för akustisk signal:** Möjliggör övervakning av aktivitet i det skyddade området när larmsystemet är fränkopplat. Varje gång en sektion för akustisk signal "öppnas" avger summern två signaler. Summern avger däremot ingen signal när sektionen stängs (återgår till normal). I hushåll kan den här funktionen användas för att upptäcka besökare eller se efter barn. På företag kan den användas för att signalera när kunder befinner sig på området eller när personal vistas i skyddade områden.

**Obs!** *Installatören anger aldrig en 24-timmarssektion eller brandsektion som sektion för akustisk signal, eftersom båda de här sektionstyperna utlöser ett larm vid störning även om systemet är fränkopplat.*

Även om en eller flera sektioner har tilldelats som sektioner för akustisk signal, kan du fortfarande aktivera eller inaktivera funktionen för akustisk signal.

**Centralapparat:** Centralapparaten är ett skåp som innehåller elektroniken och mikroprocessorn som styr larmsystemet. Den samlar in information från olika sensorer, bearbetar den och svarar på olika sätt. Den innehåller även användargränssnittet – kommandoknappar, numerisk knappsats, display, summer och högtalare.

**Fränkoppling:** Motsatsen till tillkoppling – en åtgärd som återställer centralapparaten till normalt standbyläge. I det här tillståndet utlöser endast *brand- och 24-timmarssektioner* larm vid överträdelse, men det går också att utlösa ett "*paniklarm*".

**Sektion med störning:** En sektion i larmtillstånd (detta kan ha orsakats av att ett fönster / en dörr har öppnats eller av rörelser i en rörelsedetektors upptagningsområde). En sektion med störningar anses inte vara skyddad.

**Forcerad tillkoppling:** När någon av systemsektionerna har *störningar* (är öppen) går det inte att tillkoppla larmsystemet. Ett sätt att lösa det här problemet är att ta reda på och avhjälpa orsaken till störningen (stänga dörrar och fönster). Ett annat sätt är att utföra **forcerad tillkoppling** – automatisk inaktivering av sektioner som fortfarande har *störningar* när utgångsfördröjningen har löpt ut. Förbikopplade sektioner skyddas inte under tillkopplingsperioden. Även om de förbikopplade sektionerna återställs till normalläge (stängda) förblir de oskyddade tills systemet fränkopplas.

Tillstånd att utföra forcerad tillkoppling beviljas eller nekas av installatören under programmeringen av systemet.

**HEMMA:** Den här typen av tillkoppling används när personer uppehåller sig på den skyddade platsen. Ett klassiskt exempel är nattetid i hemmet, när familjen ska gå till sängs. Vid tillkoppling i läget *HEMMA* skyddas *skalskyddssektioner*, men inte *volymsektioner*. Följaktligen ignoreras rörelser i *volymsektioner* av centralapparaten, medan *störningar* i en *skalskyddssektion* utlöser ett larm.

**Direkt:** Du kan tillkoppla systemet i läget *BORTA-DIREKT* eller *HEMMA-DIREKT* och därigenom annullera ingångsfördröjningen för alla fördröjningssektioner under en tillkopplingsperiod.

Exempelvis kan du tillkoppla centralapparaten i läget *HEMMA-DIREKT* och stanna kvar i det skyddade området. Endast *skalskyddet* är aktivt och om du inte väntar besök så länge systemet är tillkopplat, kan larm vid inträde via entrédörren med fördel användas.

Du kan fränkoppla systemet utan att utlösa något larm med hjälp av knappsatsen på centralapparaten (som oftast går att komma åt utan att störa någon *skalskyddssektion*) eller med hjälp av en fjärrkontroll.

**Barnvakt:** Barnvaktläget är ett speciellt tillkopplingsläge där utsedda "barnvaktanvändare" utlöser ett "barnvaktmeddelande" som skickas till en telefon eller personsökare när de frånkopplar systemet.

**Obs:** Detta gäller endast närvarooanvändare 5 till 8.

Detta kan till exempel användas om en förälder vill veta att ett barn har kommit hem från skolan och frånkopplat systemet. Tillkoppling i barnvaktläge kan endast utföras när systemet tillkopplas i läget BORTA.

**Magnetkontakt-detektor, trådlös:** En magnetstyrd omkopplare och en trådlös PowerCode-sändare i ett och samma hölje. Detektorn monteras på dörrar och fönster för att detektera tillståndsändringar (från stängt till öppet och vice versa). När detektorn känner av att en dörr eller ett fönster har öppnats skickar den en unik ID-kod följt av en larmsignal och olika övriga statussignaler till centralapparaten. Om centralapparaten inte är tillkopplad vid det tillfället anses larmsystemet inte vara klart för tillkoppling förrän signalen "återställd" skickas från samma detektor.

**Rörelsedetektor, trådlös:** En passiv, infraröd rörelsesensor och en trådlös PowerCode-sändare i ett och samma hölje. När detektorn känner av rörelse skickar den en unik ID-kod följt av en larmsignal och olika övriga statussignaler till centralapparaten. Efter att detta har skickats är detektorn i standby-läge för avkänning av ytterligare rörelser.

**Ej larmande sektion:** Installatören kan ange en sektion som inte fungerar som en larmsektion. Exempelvis kan en rörelsedetektor som installeras i en mörk trappa användas för att automatiskt tända belysningen när någon passerar. Ett annat exempel är en trådlös miniatyrsändare som kopplas till en sektion för att styra en portöppningsmekanism.

**Snabbtillkoppling:** Tillkoppling utan användarkod. Centralapparaten kräver ingen användarkod när du trycker på någon av tillkopplingsknapparna. Tillstånd att använda den här tillkopplingsmetoden beviljas eller nekas av installatören under programmeringen av systemet.

**Fjärrmottagare:** En mottagare kan vara antingen en professionell firma som hemmet eller företaget har ett avtal med (en bemannad larmcentral) eller en bekant till familjen som har gått med på att se efter den skyddade platsen när de boende är borta. Centralapparaten rapporterar händelser via telefon till båda typerna av mottagare.

**Återställning:** När en detektor återgår från ett larmtillstånd till normalt standby-tillstånd säger man att den har "återställts".

En *rörelsedetektor* återställs automatiskt efter rörelsedetektering och blir klar för detektering på nytt. Den här typen av "återställning" rapporteras inte till *fjärrmottagarna*.

En *magnetkontakt-detektor* återställs först när det fönster eller den dörr som skyddas stängs. Den här typen av "återställning" rapporteras till *fjärrmottagarna*.

**Rökdetektor, trådlös:** En vanlig rökdetektor och en trådlös PowerCode-sändare i ett och samma hölje. När detektorn detekterar rök skickar den en unik ID-kod följt av en larmsignal och olika statussignaler till centralapparaten. Eftersom rökdetektorn är kopplad till en särskild *brandsektion* utlöses ett brandlarm.

**Användarkoder:** PowerMaxComplete har utformats för att styras av dina kommandon, förutsatt att de föregås av en giltig säkerhetskod. Obehöriga personer känner inte till den här koden och kan därför inte *frånkoppla* eller kringgå systemet. En del åtgärder kan emellertid utföras utan användarkod eftersom de inte påverkar larmsystemets säkerhetsnivå.

**Sektion:** En sektion är ett område inom den skyddade platsen som övervakas av en viss detektor. Under programmeringen ser installatören till att *centralapparaten* lär in detektorns ID-kod och kopplar den sedan till önskad sektion. Eftersom sektionen identifieras med nummer och namn kan centralapparaten rapportera sektionens status till användaren och registrera alla händelser som har rapporterats av sektionens detektor i minnet. Direktsektioner och sektioner med fördröjning är endast aktiva när centralapparaten är tillkopplad och övriga sektioner (*24-timmarssektioner*) är aktiva oavsett om system är tillkopplat eller inte.

## BILAGA C. UTRYMNINGSPLAN VID BRAND I HEMMET

En brand kan spridas snabbt i hemmet, vilket ger dig ont om tid att utrymma på ett säkert sätt. Dina möjligheter att ta dig ut är beroende av förvarning från rökdetektorer och planering – en utrymningsplan vid brand i hemmet som alla i familjen känner till och har övat på.

- Samla alla i hushållet och gör upp en utrymningsplan.
- Rita en planritning över hemmet och märk ut två utgångar i varje rum, inklusive fönster. Glöm inte att märka ut platsen för alla rökdetektorer. Testa alla rökdetektorer (hos en godkänd provningsanstalt) regelbundet för att se till att de fungerar. Byt ut batterierna efter behov.
- Försäkra dig om att alla har förstått utrymningsplanen och känner igen ljudet hos brandlarmet. Kontrollera att flyktvägarna är fria och att dörrar och fönster kan öppnas enkelt.
- Om fönster eller dörrar i hemmet har säkerhetskenor ska det finnas snabböppningsmekanismer på insidan, så att de kan öppnas snabbt i en nödsituation. Snabböppningsmekanismer försämrar inte säkerheten, men ökar möjligheterna att ta sig ut i händelse av en brand i hemmet.

- Öva på utrymningsplanen minst två gånger om året och se till att alla deltar – från barn till far- och morföräldrar. Se till att barnen har lärt sig utrymningsplanen och fått öva innan du genomför en brandövning på natten när de sover. Målet är att öva, inte att skrämma, så att tala om för barnen att övningen ska genomföras innan de lägger sig kan vara lika effektivt som en överraskningsövning. Om barn eller andra inte vaknar av ljudet från brandlarmet, eller om det finns spädbarn eller familjemedlemmar med rörelsehinder, ser du till att någon får till uppgift att hjälpa dem under brandövningen och i händelse av en nödsituation.
  - Kom överens om en mötesplats utomhus där alla kan träffas efter utrymningen. Kom ihåg att ta dig ut först, och sedan tillkalla hjälp. Gå aldrig tillbaka in förrän brandkåren ger klartecken.
  - Se till att alla lär sig telefonnumret till larmcentralen. På det sättet kan alla medlemmar i hushållet ringa från en mobiltelefon eller från en granne.
  - Var fullt förberedd på en riktig brand: när ett brandlarm utlöses ska du ta dig ut omedelbart och stanna där – låt brandmännen sköta släckningen!
  - Om du bor i ett hyreshus ska du se till att bekanta dig med byggnadens utrymningsplan. I händelse av brand ska du använda trapporna, aldrig hissen.
- Låt gäster eller besökare i hemmet ta del av familjens utrymningsplan vid brand. När du besöker någon annans hem ska du fråga om deras utrymningsplan. Om de inte har gjort upp någon plan erbjuder du dig att hjälpa dem med en plan. Detta är särskilt viktigt när barnen sover över hos vänner.



### Intyg om produktåtervinning enligt WEEE

Om du vill ha information om återvinning av den här produkten måste du kontakta det företag du köpte den från. Om du gör dig av med den här produkten och inte lämnar in den för reparation måste du se till att den returneras enligt leverantörens instruktioner. Den här produkten får inte slängas i hushållssoporna.

Direktiv 2002 / 96 / EC om elektriskt och elektroniskt avfall (WEEE).



# Visonic®

VISONIC LTD. (ISRAEL):

P.O.B 22020 TEL-AVIV 61220 ISRAEL. TELEFON: (972-3) 645-6789, FAX: (972-3) 645-6788

VISONIC INC. (U.S.A.):

65 WEST DUDLEY TOWN ROAD, BLOOMFIELD CT. 06002-1376. TELEFON: (860) 243-0833, (800) 223-0020

FAX: (860) 242-8094

VISONIC LTD. (UK):

UNIT 6 MADINGLEY COURT CHIPPENHAM DRIVE KINGSTON MILTON KEYNES MK10 0BZ.

PHONE: (0870) 7300800 FAX: (0870) 7300801

INTERNET:

www.visonic.com

©VISONIC LTD. 2011

ANVÄNDARMANUAL för PowerMaxComplete D-301655 (Rev. 2, 6/11) Translated from D-302755 Rev. 0



CE

MADE IN ISRAEL

Fullt Övervakat

Trådlöst

Inbrottslarmsystem



**Visonic®**

*For a secure way of life*